

Montage- und Bedienungsanleitung

J10120

J11120

J12120

J20150

J21150

J30100

J40150

J50120

Sehr geehrter Kunde,

Herzlichen Glückwunsch zum Kauf der Sauna, der Sauna der neuen Generation der Welt. Wir sind zuversichtlich, dass Sie in den kommenden Jahren viele Vorteile der Sauna nutzen werden.

Lesen Sie dieses Handbuch sorgfältig durch, bevor Sie die Sauna zum ersten Mal benutzen. Wir empfehlen, dieses Handbuch zur regelmäßigen Überprüfung und zum späteren Nachschlagen aufzubewahren.

Ich schreibe dieses Wachstum und diesen Erfolg ausschließlich unserer Kundenzufriedenheit, den anerkannten gesundheitlichen Vorteilen und der Qualität unserer Verarbeitung zu. Wir verwenden nur die besten Materialien, gepaart mit modernster Konstruktion und dem branchenweit höchsten Sicherheitsstandard.

Sie werden überrascht sein, welche spürbaren Auswirkungen auf die Schmerzlinderung, Gewichtskontrolle, Hautstimulation und Stressreduzierung aufgrund einer erhöhten Durchblutung bei der Benutzung der Sauna auftreten.

Was auch immer Ihre Bedürfnisse sind, wir laden Sie ein, den Unterschied in der Sauna zu erleben: Ein Unterschied im Nutzen für die Gesundheit, ein Unterschied in der Qualität und ein Unterschied in der Einstellung unseres Team-Service und unserer Unterstützung.

Das gesamte Team freut sich darauf, Ihre Bedürfnisse zu erfüllen.

●●● INHALTSVERZEICHNIS

Allgemeine technische Eigenschaften -----	(2)
Informationen zu Verpackung und individuellem Panel -----	(2)
Montageanleitung -----	(5)
Bedienungsanleitung der Systemsteuerung -----	(10)
Anweisungen für den Radio Player -----	(12)
Tipps zur Verwendung -----	(14)
Warnungen, Sicherheitshinweise -----	(15)
Häufig gestellte Fragen-----	(16)
Instandhaltung-----	(18)
Nur für 4 Personen -----	(19)
Nur Eckmodus -----	(20)
Staubschutz des Saunadachs -----	(22)

●●● Allgemeine technische Eigenschaften

1. Von Mikroprozessoren verarbeitete Funktionen
2. Temperatur einstellbar von 30 ° C bis 60 ° C.
3. Einstellbare Verweilzeit von 0 bis 60 Minuten
4. Digitaler Temperatursensor
5. Soft-Touch-Taste
6. Langlebige Keramik-Infrarotstrahler

●●● Verpackungs- und individuelle Panel-Informationen

1-Personen-Sauna und 2-Personen-Sauna werden in 2 Kartons verpackt:

BITTE FINDEN SIE DIE GLEICHE NUMMER DER CARTON BOX.

ZB: "NO.001 1 VON 2" PASST "NO.001 2 VON 2" AUF KARTONPAKET.

Dann können Sie unser Set sehr einfach zusammenbauen.



Eckmodelle für 2 Personen, Saunen für 3 Personen und mehr werden in 3 Kartons verpackt

BITTE FINDEN SIE DIE GLEICHE NUMMER DER CARTON BOX.

ZB: "NO.001 1 VON 3" FIT "NO.001 2 VON 3" FIT "NO.001 3 VON 3" AUF KARTONPAKET. Dann können Sie unser Set sehr einfach zusammenbauen.



HINWEIS:

BITTE MISCHEN SIE DAS PAKET NICHT (BEDEUTET TEILE VON VERSCHIEDENEN BOXEN KÖNNEN NICHT ZUSAMMEN INSTALLIERT ODER AUSTAUSCHEN).

Unten finden Sie Bilder der einzelnen Paneele für das 2-Personen-Modell. Andere Modelle variieren.

Front-Paneel



Bodenplatte



Deckenpaneel

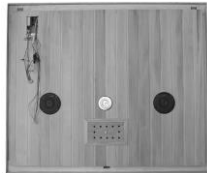

Rückwand



Seitenpaneel 1



Seitenpaneel 2



Schutz-Abdeckplatte



Bankauflage



WARNUNG!!! Die vom Hersteller bereitgestellte Steckdose darf nur von einem qualifizierten Elektriker installiert werden.

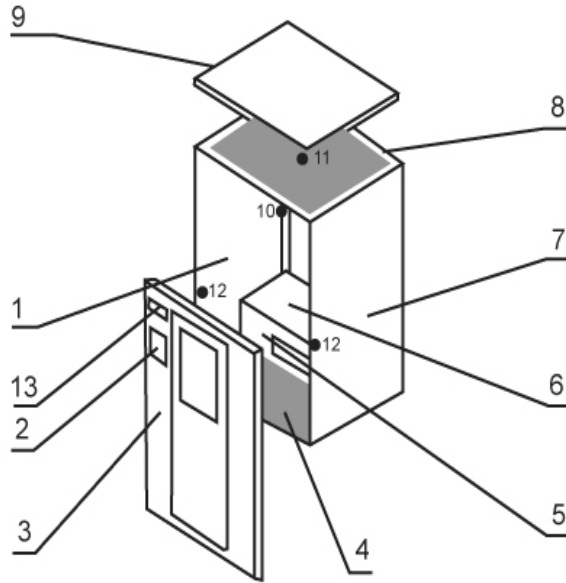

- 1. Linkes Seitenpaneel
- 4. Bodenplatte
- 7. Rechtes Seitenpaneel
- 10. Farblicht
- 13. Radio / MP3-Player

- 2. Digitales Bedienfeld
- 5. Bankauflage
- 11. Leselicht

- 3. Front-Paneel
- 6. Schutz-Abdeckplatte
- 9. Deckenpaneel
- 12. Getränkehalter

●●● Montageanleitung

Für die Montage der Sauna sind mindestens 2 Personen erforderlich.

Bitte lesen Sie die Anleitung vor dem Zusammenbau sorgfältig durch und installieren Sie die Sauna gemäß den folgenden Schritten:

(1) Platzieren Sie die Bodenplatte

Stellen Sie die Bodenplatte auf den trockenen und harten Boden und vermeiden Sie Wasser und hohe Feuchtigkeit.



(2) Montieren Sie die Rückwand

Setzen Sie die Rückwand auf die Bodenplatte und drücken Sie sie gegen die feste Verkleidung auf der Bodenplatte. Eine Person muss die Rückwand halten, eine andere macht den nächsten Schritt.



(3) Montieren Sie die linken / rechten Seitenwände

Setzen Sie die linke Platte auf die untere Platte, richten Sie die beiden Platten aus und verbinden Sie sie mit Schnallen. Installieren Sie das rechte Panel auf die gleiche Weise.



(4) Montieren Sie die Bank und die Bankheizung

1. Platzieren Sie die Bankheizplatte an der Bodenplatte und stellen Sie sicher, dass sie gut mit den Seitenwänden verbunden ist.
2. Schließen Sie die Kabel der Bankheizung an.
3. Installieren Sie die Schutz-Abdeckplatte so, dass sie über die horizontale Bankheizplatte gleitet, schieben Sie die Bank bis zum Anschlag auf die Rückwand und stellen Sie sicher, dass alle Platten fest miteinander verbunden sind.



(5) Montieren Sie die Rückenlehne

Schrauben Sie die Rückenlehne an die Rückwand



(6) Montieren Sie die Frontplatte

Setzen Sie die Frontplatte auf die Bodenplatte und verbinden Sie sie mit Schnallen mit den Seitenwänden.

Die Getränkehalter sind in der Frontplatte vorinstalliert. Stellen Sie sicher, dass sie gut mit den Seitenwänden verbunden sind



(7) Montieren Sie die Dachplatte

1. Setzen Sie die Dachplatte auf die zusammengebauten Platten und stellen Sie sicher, dass die Montage der einzelnen Platten gut verbunden ist.

Hinweis: Es gibt Drähte von der Vorder- und Rückseite, die Sie durch die Löcher im Dach ziehen, und stellen Sie sicher, dass die Kabel nicht durch die Paneel eingeklemmt werden. Andernfalls werden die Drähte beschädigt.

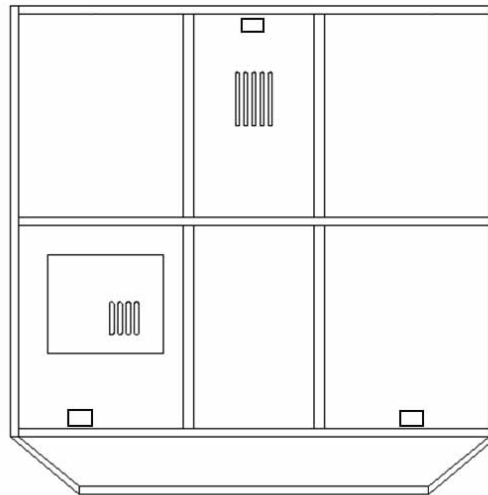
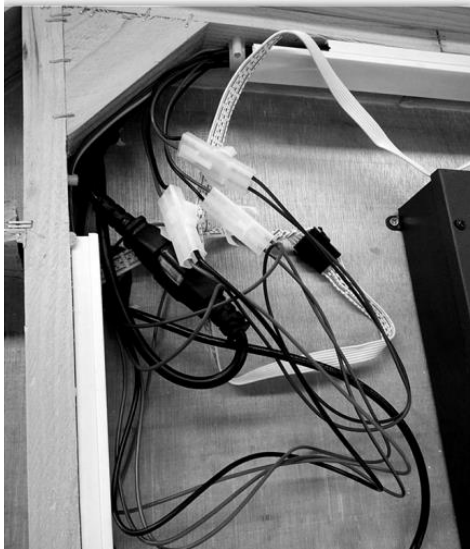

Holes for wires (roof panel)

2. Schrauben Sie die Staubschutzkappe auf das Dach



(8) Schließen Sie die Kabel im Dach an

1. Schließen Sie die Heizkabel wie folgt an:



2. Schließen Sie die Steuerkabel wie folgt an:

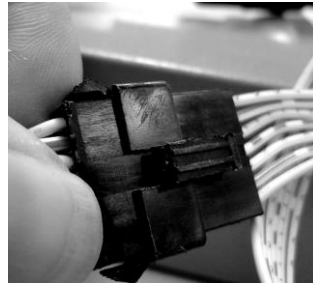
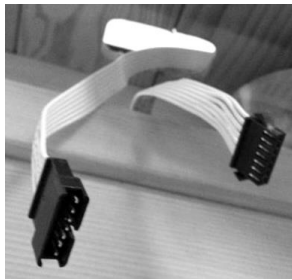

3. Schließen Sie die Kabel und die Antenne des MP3-Players an

-Kabel: rote und schwarze Farbe

-Links-Lautsprecherkabel: blaue und blau-schwarze Farbe

-Richtiges Lautsprecherkabel: grüne und grün-schwarze Farbe

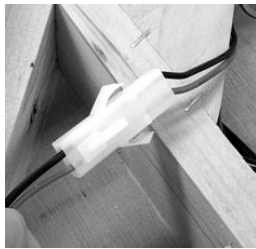

- Antennenkabel



(9) Montieren Sie den Griff



●●● Bedienungsanleitung der Bedienfelder



DAS BEDIENFELD

Temperatur + / - Tasten	Stellen Sie die Temperatur ein
Zeit + / - Tasten	Stellen Sie die Zeit ein
POWER-Taste	Ein- / Ausschalten
Strom- / Wärme- / Einstellanzeige	Statusanzeige
Taste °C / °F	Wechseln Sie zwischen °C und °F
LICHT-Tasten	Leselicht

Stecken Sie das Netzkabel in die Steckdose.

A) ANFANG

1. Drücken Sie die POWER-Taste, um das Gerät einzuschalten. Die POWER-Anzeige wird eingeschaltet.
2. Drücken Sie die SET-Taste, um zu starten. Wenn innerhalb von 10 Sekunden keine Taste gedrückt wird, startet die Sauna automatisch mit voreingestellten Einstellungen von 38 Minuten und 104 °F (40 °C) (Werkseinstellung).

B) TEMPERATUR UND ZEIT EINSTELLEN

1. Drücken Sie erneut die SET-Taste. SET INDICATOR wird eingeschaltet.
2. Drücken Sie die Tasten TEMPERATURE + / TEMPERATURE-, um die Temperatur einzustellen. Der Temperaturwert erhöht oder verringert sich jeweils um 1 Grad. Durch Gedrückt halten der Tasten +/- können Sie die Änderungsrate beschleunigen.
Drücken Sie die SET-Taste erneut und jetzt zeigt das Temperaturfenster die aktuelle Temperatur an.
3. Drücken Sie die TIME-Taste + oder -, um die Zeit einzustellen. Der Zeitwert wird jeweils um 1 Minute erhöht oder verringert. Durch Gedrückt halten der Tasten +/- können Sie die Änderungsrate beschleunigen. Das Zeitfenster zeigt die Countdown-Zeit bis zum Aufheizen an.

C) SAUNA AUSSCHALTEN

Drücken Sie die POWER-Taste erneut, um die Sauna auszuschalten.

D) SCHALTEN ZWISCHEN °F UND °C

Wenn Sie sich im Modus ohne Einstellung befinden, drücken Sie die Taste °F / °C. Sie können zwischen zweistelligen Celsius und dreistelligen Fahrenheit wechseln. Die °F / °C-Anzeigen leuchten entsprechend.

E) LESELICHT

Drücken Sie die LIGHT-Taste, um die Innenbeleuchtung ein- oder auszuschalten.

●●● Radio Player Anweisung



1. POWER

Drücken Sie diese Taste, um das Radio einzuschalten. Drücken Sie erneut, um das Radio auszuschalten.

2. MODE

Durch Drücken dieser Taste können Sie zwischen USB / SD, AUX oder Bluetooth wechseln

3. BAND / AMS

Sie können zwischen FM und AM wechseln, indem Sie diese Taste kurz drücken. Halten Sie diese Taste gedrückt, um das Radio zu speichern.

4. MUTE

Drücken Sie diese Taste, um das Radio stummzuschalten.

5. SPIELEN / PAUSE

Durch Drücken dieser Taste im Radiomodus werden die Sender nacheinander gespeichert.

Wenn Sie Musik über Bluetooth, einen USB-Stick oder eine SD-Karte abspielen, kann die Musik gestoppt und neu gestartet werden.

6. NAVIGATIONSTASTEN

Im Radiomodus: Verwenden Sie diese Tasten, um automatisch nach Sendern zu suchen, wenn Sie die Taste kurz drücken. Halten Sie die Taste etwa 2 Sekunden lang gedrückt, um die Frequenz manuell einzustellen.

Im Musikmodus über Bluetooth, ein USB-Flash-Laufwerk, den AUX-Anschluss oder eine SD-Karte:

Mit den Navigationstasten können Sie vorwärts und rückwärts wechseln.

Halten Sie die Tasten etwa 2 Sekunden lang gedrückt, um schnell vor- oder zurückzuspulen. Mit dem

PLAY / PAUSE-Taste, um den Rücklauf zu stoppen.

7. VOLUMEN

Verwenden Sie diese Tasten, um die Lautstärke anzupassen. Das Display zeigt die Lautstärke an. Das ist
Zwischen 0 und 40.

8. AUX-Anschluss

9. SD-Karteneingang

10. USB-Eingang

11. Bluetooth

12. Fernbedienung

●●● Tipps zur Verwendung

Lesen Sie alle Gesundheits- und Sicherheitsanweisungen. Wenn Sie Zweifel an der Zweckmäßigkeit der Verwendung Ihrer Infrarotsauna haben, wenden Sie sich an Ihren Arzt. Wenn Sie sich während einer Sitzung benommen oder hitzemäßig fühlen, verlassen Sie die Sauna sofort.

1. Stellen Sie die Temperatur auf ein angenehmes Niveau ein, normalerweise 40-50 ° C.
2. Warten Sie ca. 8-15 Minuten, bis sich die Sauna aufgewärmt hat, bevor Sie mit der Sitzung beginnen.
3. Der Schweiß beginnt innerhalb von 6 bis 15 Minuten nach dem Betreten des Geräts. Wir empfehlen, dass eine Saunastunde 30 Minuten nicht überschreitet.
4. Wenn die Temperatur das eingestellte Niveau erreicht, schalten sich die Heizungen regelmäßig aus und wieder ein, um das gewünschte Temperaturniveau in der Sauna aufrechtzuerhalten.
5. Die vordere Tür / Fenster- und / oder Deckenentlüftung kann jederzeit geöffnet werden, um frische Luft in die Sauna einzuleiten.
6. Die einzigartige Eigenschaft von Infrared, direkt in den Körper einzudringen, ohne die dazwischen liegende Luft zu erwärmen, ermöglicht es den Saunanutzern, alle Vorteile zu nutzen, während die Tür oder das Fenster einer Sauna zur Belüftung geöffnet ist.
7. Bitte trinken Sie vor, während und nach einer Saunagang etwas Wasser. Dadurch werden verlorene Flüssigkeiten aus dem Körper durch Schweiß wieder aufgefüllt.
8. Wenn Sie vor dem Saunagang eine heiße Dusche oder ein heißes Bad nehmen, wird der Schweiß weiter gefördert. Trocknen Sie es jedoch gründlich ab, bevor Sie in die Sauna gehen, da übermäßiges Wasser das Holz verschmutzen oder verziehen kann. Eine Dusche nach der Sitzung ist erfrischend und spült den Schweiß vom Körper.
9. Um Schweiß aufzunehmen und die Sauna während der Sitzung sauber zu halten, legen Sie ein Handtuch auf die Bank und den Boden der Sauna. Halten Sie ein Handtuch bereit, um übermäßigen Schweiß von Ihrem Körper abzuwischen.

●●● Warnung

1. Lesen und befolgen Sie alle Anweisungen sorgfältig.
2. Bei der Installation und Verwendung dieser elektrischen Geräte sollten immer die grundlegenden Sicherheitsvorkehrungen beachtet werden.
3. Verwenden Sie die Sauna nicht unmittelbar nach anstrengenden Übungen. Warten Sie mindestens 30 Minuten, damit sich der Körper vollständig abkühlen kann.

Sicherheitsvorkehrungen

a. Trocknen Sie keine Kleidung und lassen Sie keine Handtücher in der Sauna, um Feuer zu vermeiden.

b. Berühren oder verwenden Sie keine Metallwerkzeuge an der Netzabdeckung der Ferninfrarot-Heizelemente, um Verbrennungen oder Stromschläge zu vermeiden. Berühren Sie in der Sauna nicht die Glühbirne. Wenn die Glühbirne gewechselt werden muss, schalten Sie sie aus und warten Sie, bis die Sauna ausgeschaltet und die Glühbirne abgekühlt ist

d. Sprühen Sie kein Wasser auf das Ferninfrarotrohr. Diese Aktivität kann zu einem elektrischen Schlag oder einer Beschädigung der Heizelemente führen.

e. Verwenden Sie die Sauna nicht, wenn Sie eine der folgenden Bedingungen haben:

- 1) Wunden öffnen
- 2) Augenkrankheiten
- 3) Schweregrad Sonnenbrand
- 4) Ältere und schwache Menschen, insbesondere diejenigen, die an einer Krankheit leiden, schwangere Frauen und Säuglinge sind verboten. Kinder über 6 Jahre dürfen die Sauna unter Aufsicht von Erwachsenen nutzen.
- 5) Wenn Sie an einer Krankheit leiden, die in direktem Zusammenhang mit der Temperatur steht, suchen Sie vor der Anwendung den Rat eines Arztes.
- 6) Personen, die an Fettleibigkeit leiden oder an Herzerkrankungen, niedrigem oder hohem Blutdruck, Kreislaufproblemen oder Diabetes leiden, sollten vor der Benutzung der Sauna einen Arzt konsultieren.
- 7) Personen, die Medikamente einnehmen, sollten vor der Benutzung der Sauna einen Arzt konsultieren, da einige Medikamente Schläfrigkeit hervorrufen können, während andere Herzfrequenz, Blutdruck und Kreislauf beeinflussen können.
- 8) Stellen Sie keine Haustiere in die Sauna.
- 9) Verwenden Sie die Sauna nicht, wenn Sie unter Alkoholeinfluss stehen. Der Konsum von Alkohol, Drogen oder Medikamenten vor oder während der Saunasitzung kann zu Bewusstlosigkeit führen.

●●● Häufig gestellte Fragen

Stellen Sie sicher, dass die Stromversorgung abgeschaltet ist, bevor Sie dies tun. Wenn das Versorgungskabel beschädigt ist, muss es vom Hersteller, seinem Servicemitarbeiter oder ähnlich qualifizierten Personen ausgetauscht werden, um eine Gefahr zu vermeiden.

1. Die Bedienfelder funktionieren nicht

Schließen Sie die Kabel der Schalttafeln im Dach wieder an

2. Die Betriebsanzeige leuchtet nicht

Drücken Sie den Überstromschutz wie in den folgenden Abbildungen erneut:

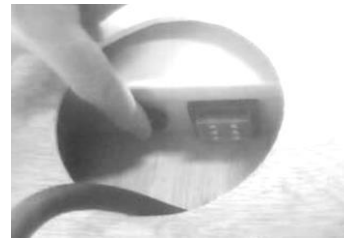
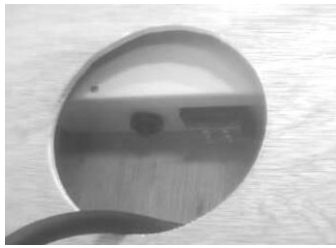
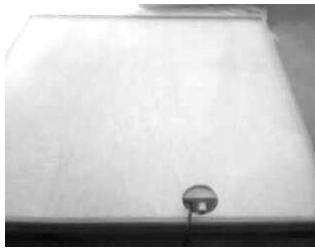

3. Leselampe funktioniert nicht

- Überprüfen Sie das Kabel des Lichtblubs und schließen Sie es wieder an.

- wechsele ein neues Licht

Drücken Sie die Glühlampe zusammen mit der Abdeckung von der Oberseite nach unten und ziehen Sie dann den Stecker nach unten. Nehmen Sie den Metallstift um die Glühbirne ab, während Sie auch die kaputte Glühbirne abnehmen. Setzen Sie als nächstes eine neue Glühbirne an der ursprünglichen Stelle ein, setzen Sie den Stift auf und installieren Sie sie oben.



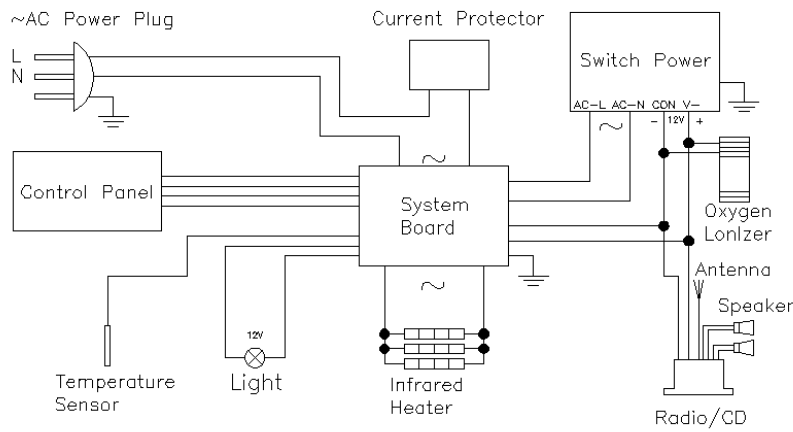

Circuit Diagram

4. Die Heizung heizt nicht

	Problem	Erklärung	Lösung
1	Ein Teil der Heizung erwärmt sich nicht.	Die Heizung ist defekt.	Durch eine neue Heizung ersetzen.
		Ein Teil der Heizung ist nicht gut angeschlossen oder durchgebrannt.	Verbinden Sie sie fest.
2	Der gesamte Raum heizt sich nicht auf.	Relais ist beschädigt.	Tauschen Sie das Relais aus.
		Das Bedienfeld ist beschädigt.	Ersetzen Sie das Bedienfeld.
		Der Stecker ist nicht richtig eingesteckt.	Schließen Sie die Maschine wieder an.
3	Bankheizung heizt nicht.	Das Kabel der Bankheizung ist nicht fest in die Steckdose auf der Rückseite eingesteckt.	Stecken Sie sie fest ein.

5. Wechseln Sie die Keramik-Infrarot-Heizung.

Nehmen Sie zuerst die Metallabdeckung am Heizgerät ab.

1. Schrauben Sie die Schrauben der Ausgangsabdeckung fest und verschieben Sie sie.
2. Schrauben Sie den Keramikhut des Rohrs fest, nehmen Sie den Keramikschutz weg, schrauben Sie die Metallschraube dazwischen und bewegen Sie die Leitungen weg.
3. Führen Sie den gleichen Vorgang wie bei 2 durch und bauen Sie dann den Stahldraht des unteren Befestigungsrohrs ab.

Führen Sie beim Zusammenbau den Vorgang von 3 bis 1 aus.

Schließen Sie zum Schluss die Webabdeckung.

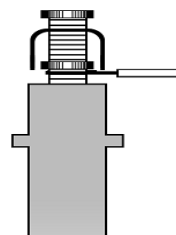

●●● Instandhaltung

1. Reinigung

ein. Reinigen Sie die Frontplatte mit einem feuchten Handtuch oder reinigen Sie sie bei Bedarf mit einer kleinen Menge Handseife und warmem Wasser. Reinigen Sie den Saunaraum mit einem feuchten Baumwolltuch und trocknen Sie ihn anschließend mit einem sauberen, trockenen Handtuch. Verwenden Sie in der Sauna kein Benzol, Alkohol oder starke Reinigungschemikalien.

HINWEIS: Alle Chemikalien, die die Holzmaterialien beschädigen können, beschädigen die Sauna und die Schutzschicht auf dem Holz.

Transport und Lagerung

1. Vermeiden Sie Regen, Schnee oder starke Kollisionen während des Transports.
2. Nicht in feuchten Umgebungen lagern.

●●● Nur 4-Personen-Modell:

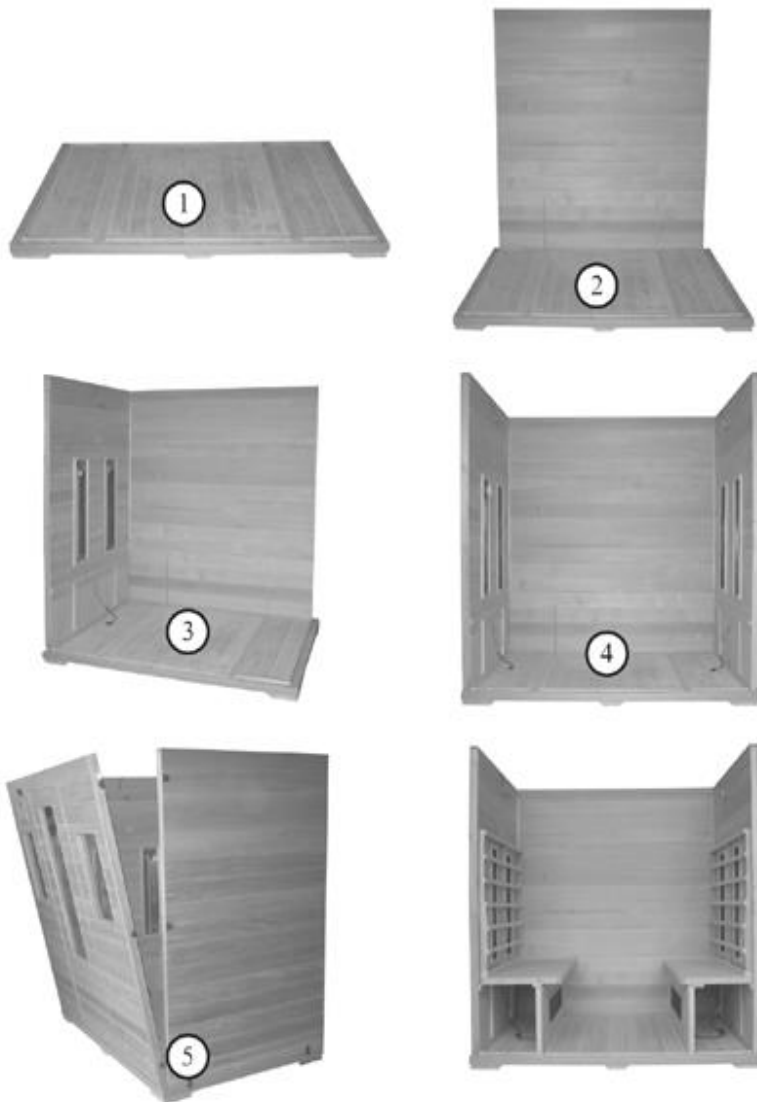

Es gibt 2 Bänke für 4-Personen-Modelle. Horizontale Bankführungen befinden sich auf der Vorder- und Rückseite. Schieben Sie die Bank ganz hinein, bis sie die Seitenwand berührt und sicher sitzt.

Die Frontplatte muss vor der Installation von Tischheizungsplatten und Bänken für 4-Personen-Modelle installiert werden.

●●● Nur Eckmodell:

1. Legen Sie die Bodenplatte auf den Boden.

Verbinden Sie die linke Rückwand mit der Unterseite, indem Sie die Rückwand in der Nut von ausrichten



2. Die Bodenplatte. Richten Sie die Schnallen an beiden Paneelen aus und befestigen Sie sie gegebenenfalls.



3. Verbinden Sie zwei Rückwände, indem Sie die Schnallen aneinanderreihen, und befestigen Sie sie sicher an ihrem Platz.



4. Verbinden Sie die Seitenwände (links und rechts) mit Schiebescharnieren mit der Rückwand. Jede Seitenwand ist mit einem weißen Etikett versehen, um zu kennzeichnen, um welche Seite es sich handelt. Das Paneel mit dem Etikett "LINKS" sollte auf der linken Seite platziert werden, wenn Sie von vorne in die Sauna schauen. Das Paneel mit dem Etikett "RECHTS" sollte auf der rechten Seite platziert werden, wenn Sie von vorne auf die Sauna schauen.



5. Installieren Sie zuerst die rechte Heizbank, indem Sie sie über die horizontalen Bankführungen schieben. Installieren Sie dann die linke Heizbank. Fahren Sie mit der Installation der rechten und linken Bänke fort. Achten Sie darauf, die angrenzenden Paneele nicht zu zerkratzen, wenn Sie in die Bank gleiten. Schieben Sie die Bänke ganz hinein, bis sie die Rückwand berühren und sicher sitzen.



6. Legen Sie die gesamte Frontplatte auf den vertieften Bereich auf der Bodenplatte. Richten Sie die Schnallen an beiden Seitenwänden aus und sichern Sie sie durch Befestigen.

7. Setzen Sie die obere Platte auf die zusammengebauten Platten

(1) .Das obere Bedienfeld muss so positioniert werden, dass sich die Kabel am oberen Bedienfeld in der vorderen linken Ecke , rechts über dem CD-Player befinden.

(2) . Platzieren Sie die obere Platte vorsichtig auf den Rest der zusammengebauten Platten. Wenn alle Ecken vorhanden sind, drücken Sie die obere Platte vorsichtig von den äußeren Ecken nach unten, bis sie fest über den Rest der Platten passt

(3) .Stellen Sie sicher, dass die Kabel in den vorderen linken Ecken nicht zwischen den Paneelen eingeklemmt werden.



AUSSENLAMPENSCHALTER

Um die Deluxe-Außenleuchte zu genießen, schalten Sie den Schalter in der oberen linken Ecke ein.

●●● Staubschutz des Daches:

Die Bilder unten zeigen eine Staubschutzhülle für das Saunadach.

Die festen Zyklen sind die Nagellöcher auf der Oberseite der Sauna, die Nägel einschlagen müssen (Größe: 4-M4X30). HINWEIS: Modelle für eine Person haben keine Nagellöcher in den Saunen

Zwei-Personen-Modell wie das folgende,

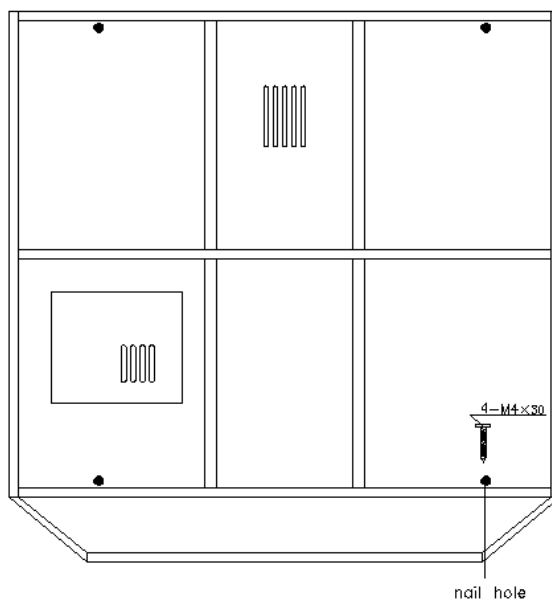

Modell für 3 Personen wie unten

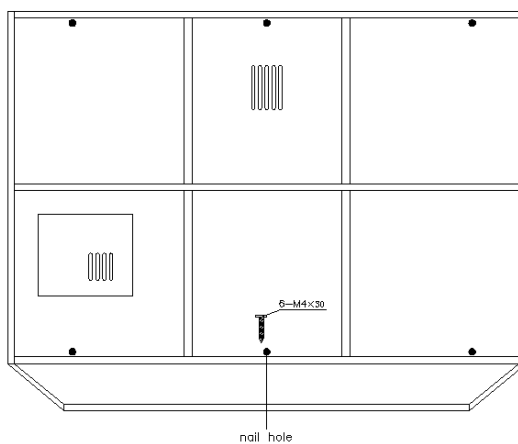

4 Personen Modell wie unten

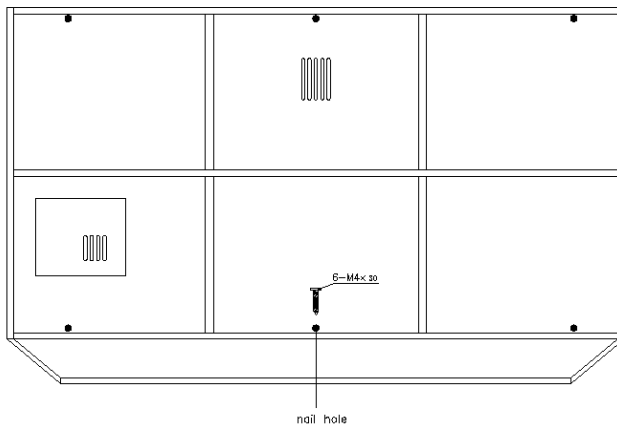

3 persons Corner model as the below one

