

Pertura Geländer

für innen und außen

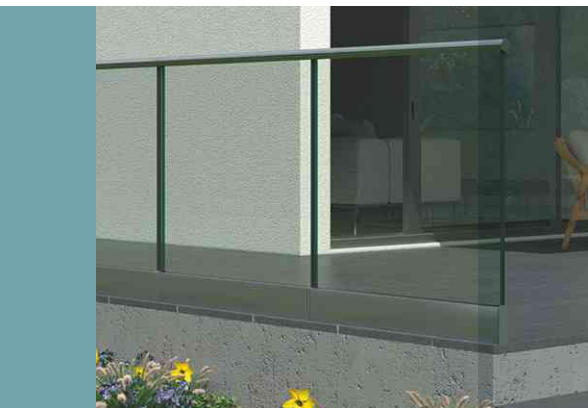



Pertura Geländer

Flexibilität für innen und außen.

Es gibt viele Beweggründe, sich für ein Geländer von Pertura zu entscheiden.

Pertura Geländersysteme bestehen nicht nur durch ihre Optik und die individuellen Kombinationsmöglichkeiten, sondern vor allem auch durch ihre Langlebigkeit und Stabilität – für dauerhafte Schönheit ohne großen Pflegeaufwand.

Wählen Sie aus den unterschiedlichen Pertura Geländervarianten jene aus, die am besten zu Ihnen und Ihrer Wohnsituation passt. Egal, ob für innen oder außen, Pertura bietet Ihnen für jeden Bereich die ideale Lösung. Wir stellen Ihnen eine Vielzahl von qualitativ hochwertigen Elementen aus wetterbeständigen Materialien zur Auswahl, welche den unterschiedlichsten Wünschen und Ansprüchen genügen.

Mit Pertura verleihen Sie Ihrem Haus das gewisse Etwas, das hält.

Inhaltsverzeichnis

Allgemeine Informationen	4
Gute Gründe für Edelstahl	4
Gute Gründe für Aluminium	5
Pertura Geländertypen	6
Pertura Geländersysteme	8
Geländervariante Edelstahl V2A mit waagerechten Rundstäben	10
Geländervariante Edelstahl V2A mit Acrylglasfüllung	12
Geländervariante Edelstahl V2A mit Drahtseilen	13
Geländervariante Edelstahl V2A mit senkrecht verlaufenden Rundstäben	14
Geländervariante Edelstahl V2A mit Blechfüllung	15
Geländervariante Aluminium mit Acrylglasfüllung	16
Geländervariante Aluminium mit waagerechten Vierkantstäben	17
Geländer-Komplettsets Aluminium und Edelstahl	18
Handläufe & Zubehör	44
Pertura Handlaufaufnahme	45
Handläufe & Zubehör	46
Handlaufsets	50
Wandsets Französischer Balkon für Komplettsets, Aluminium	51
Montage, Reinigung & Pflege	52
Individuelle Geländerplanung	54

Edelstahl oder Aluminium?

Hochwertig, beständig und vielseitig

Pertura legt höchsten Wert auf beste Produktqualität und bietet Ihnen sowohl Geländersysteme aus hochwertigem Edelstahl als auch beständigem Aluminium. Beide Materialien überzeugen durch ihre unverwechselbaren Vorteile.

So ist zum Beispiel Aluminium äußerst leicht bei gleichzeitig hoher Festigkeit und kostengünstiger in der Anschaffung als andere Metalle. Dafür besticht Edelstahl aber durch seine Langlebigkeit in Verbindung mit absoluter Formstabilität und höherer Kratzfestigkeit.

Gute Gründe für Edelstahl

Edelstahl ist dauerhaft und beständig

Edelstahl ist beständig gegen Korrosion und UV-Strahlen, lange Zeit schön anzusehen und noch hochwertiger als Aluminium. Richtig ausgewählt und fachgerecht montiert halten Edelstahlkonstruktionen aufgrund ihrer sich selbstreparierenden Eigenschaften mehrere Jahrzehnte lang. Wie andere Metalle auch ist Edelstahl voll recyclingfähig und daher ökologisch sinnvoll.

Edelstahl hat eine Passivierungsschicht

Durch das enthaltene Chrom bildet sich eine schützende Schicht, die eine weitere Oxidation verhindert. Wird diese Schicht beschädigt und blankes Metall gelangt in Kontakt mit der Umwelt, bildet sie sich automatisch neu. Die Schicht ist praktisch selbstheilend.

Edelstahl ist reinigungsfreundlich

Die natürliche Schutzschicht verhindert Oberflächenbeschädigungen und so überzeugt Edelstahl bei einem Mindestmaß an Pflege (abgesehen von normalen Gebrauchsspuren) für Jahrzehnte.

Edelstahl ist robust

Edelstahl ist widerstandsfähig gegen Stoß-, Fall- und Verschleißbeanspruchung. Auch gegen Wasser, Wasserdampf, Luftfeuchtigkeit, Speisesäuren sowie schwache organische und anorganische Säuren ist der Stahl beständig und sehr vielseitig einsetzbar.

Kosten

Die eventuell höheren Anschaffungskosten im Vergleich zu Aluminium werden mittelfristig durch Einsparungen in der Wartung kompensiert. Denn Edelstahl muss jahrzehntelang nicht gestrichen und nur selten gereinigt werden.



Gute Gründe für Aluminium

Aluminium ist schlagunempfindlich

Die Oberfläche von Aluminium wird durch Schlageinwirkung zwar eingebeult, die Schlagenergie jedoch durch die Verformung absorbiert. Das macht Aluminium langlebig und auch unter extremen Bedingungen äußerst haltbar.

Aluminium ist leicht und recyclingfähig

Die Dichte von Aluminium beträgt ca. 1/3 der Dichte von Stahl, weshalb man bei Aluminium auch von „Leichtmetall“ spricht. Trotz seines geringen Gewichts besitzt Aluminium eine sehr hohe Festigkeit. Wie Edelstahl ist auch Aluminium voll recyclingfähig, was auch diesen Werkstoff ökologisch sinnvoll macht.

Aluminium ist magnetisch neutral und witterungsbeständig

Aluminium ist frei von Ferromagnetismus und daher nicht magnetisch. Auch extreme UV-Strahlung hat auf diesen Werkstoff keinen Einfluss. Bei extremer Kälte wird Aluminium sogar zäher und sein Härtegrad steigt.

Kosten

Im direkten Vergleich zu anderen Metallen spart man bei Aluminium schon bei der Anschaffung. Im Gegenzug punktet Edelstahl hier mit noch höherer Wartungsfreundlichkeit, doch muss auch Aluminium aufgrund seiner Beständigkeit nur selten gereinigt werden und ein Anstrich ist lange Zeit nicht nötig.

Materialinfo

Pulverbeschichtetes Aluminium

Bei der Beschichtung von Aluminiumwerkteilen werden eine bis mehrere Schichten Pulverlack elektrostatisch auf das Grundmaterial aufgebracht. Die Beschichtung bietet Schutz gegen Verschleiß und Korrosion, man kann damit aber auch Antihafteigenschaft, Gleitfähigkeit oder Wärmeisolation eines Aluminiumwerkstücks beeinflussen.

Eloxiertes Aluminium

Die Veredelung von Aluminium hat in der Elektrolytischen Oxidation von Aluminium (Eloxal) ihre Perfektion gefunden. Kaum ein anderes Verfahren schützt besser vor Abrieb oder Korrosion bei Aluminium. Ergebnis der Eloxierung ist eine extrem harte und kratzfesten Oberfläche und damit ein verlässlicher Schutz gegen Korrosion. Die Eloxalschicht ist im Gegensatz zu reinem Aluminium elektrisch nicht leitend.





Geländer mit waagerechten Rundstäben

- Für 5 oder 7 Rundstabhalter. Diese dienen als Verbinder der horizontalen Rundstäbe.
- Die Rundstabhalter können nach innen oder außen schauend angebracht werden.
- Mit dem Klemmhalter kann auf die waagrechten Stäbe problemlos Acrylglas oder Schichtholz als Kletter- und Windschutz montiert werden.

Tipp:

- Die Geländervariante Aluminium mit waagerechten Vierkantstäben eignet sich als Alternative zu den Varianten mit den hier beschriebenen Rundstäben (siehe Seite 17).

Geländer mit Edelstahl-Drahtseilen

- Die Seilhalter können nach innen oder außen schauend angebracht werden.
- Die Drahtseile sind in 10m- und 25m-Rollen erhältlich. Das Kürzen kann mittels eines Winkelschleifers erfolgen (Trennstelle vorher mit einem Klebeband abkleben).



Geländer mit senkrecht verlaufenden Rundstäben

- Rundstabhalter dienen als Verbinder der beiden horizontalen Rundstäbe.
- Das Drehgelenk besteht aus einem Set mit jeweils 5 oberen (geschlossen) und 5 unteren (offen) Gelenken.
- Die Länge des Rundstabs für die senkrechte Verbindung beträgt 750 mm.
- Der empfohlene Abstand der Rundstäbe beträgt 120 mm (lichtes Maß).
- Montage: Zuerst den Rundstab durch das untere, dann nach oben durch das geschlossene Drehgelenk schieben und mit Klemmschraube fixieren. Dann Rundstäbe auf dem waagrechten Stab in Position bringen.



Geländer mit Blechfüllung

- Edelstahl-Blechfüllungen (1,25 mm stark) sind beidseitig geschliffen. Zum Schutz vor Verletzungen und um eine höhere Stabilität zu erreichen, sind sie 4-seitig abgerundet.
- Edelstahl-Blechfüllungen sind gelocht und werden mittels Klemmhalter montiert – dieser kann beliebig auf den horizontalen Rundstäben verschoben werden.
- Zur Auflockerung können auch senkrechte Rundstäbe eingebaut werden.
- Rundstabhalter dienen als Verbinder der beiden horizontalen Rundstäbe.

Geländer mit Acrylglasfüllung

- Funktionale, transparente Balkongestaltung, die Windschutz und tolle Aussicht verbindet.
- Der Universalhalter ist für eine Glasstärke von 8 mm ausgelegt und kann dem Neigungswinkel der Treppe angepasst werden.
- Passendes Acrylglas (klar, anthrazit oder satiniert) 8 mm gibt es in den Längen 1500 und 2000 mm (Höhe 673 mm).
- Der Universalhalter ist für die vorgesetzte Glasmontage entwickelt – das bietet Ihnen die Möglichkeit, die Glasplatte bis zur Ecke bzw. Hauswand laufen zu lassen.
- Der Universalhalter kann nach innen oder außen schauend angebracht werden und dient zum Stoß der Acrylglas-scheiben an der Stütze.

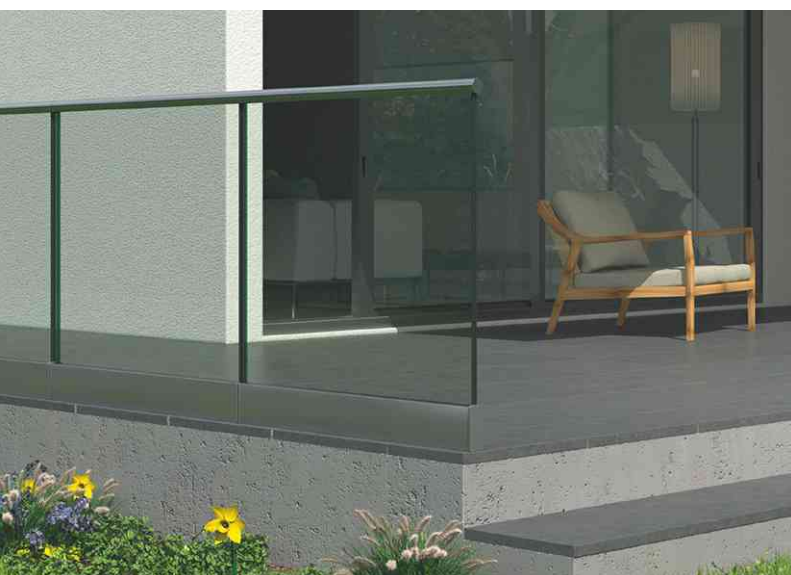

Geländer-Komplettsets

- Geländer-Komplettsets: Glasgeländer, Pfostengeländer mit Stäben, Pfostengeländer mit Glas sowie Wandhandläufe
- Geländer im modernen Design, passend für jedes Zuhause
- Bequem liefern lassen und in wenigen Schritten aufbauen
- Aus hochwertigen Aluminium- und Edelstahlkomponenten
- Komplettsets für 1, 1,5 oder 2 Meter, inklusive Schrauben und Betonanker
- Beliebig erweiterbar
- Für den Gebrauch im Innen- und Außenbereich
- Für die Boden- oder Seitenmontage

Pertura

Geländersysteme

Für perfekten Halt
in jeder Situation.

Geländer für innen und außen



Geländervarianten Edelstahl V2A

Mit fünf waagerechten Rundstäben:



Rundstabhalter können jedem Neigungswinkel angepasst werden!



Für das oben abgebildete Geländer benötigen Sie pro Meter:



Geländerstütze Edelstahl V2A rund

- 1 Stück, mit 5 Löchern
- Bodenmontage (8582690)
- Seitenmontage (8582691)



Abdeckkrosette V2A Ø 100 mm

- 1 Stück, optional
- Montage von oben (8675511)
- seitliche Montage (5809108)



Schwerlastdübel V4A

- Pack = 4 Stück (10182821)
- zur Befestigung der Stützen empfohlen



Rundstabhalter V4A

- Pack = 5 Stück (8582694)
- als unsichtbare Verbinder der Rundstäbe



Handlauf

Eine Artikelübersicht und Details zu den möglichen Handlaufvarianten finden Sie ab Seite 45.

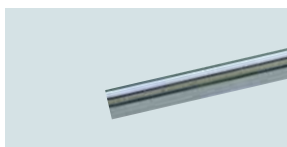

Rundstab V2A L:2000 mm

- Pack = 5 Stück à 2 m
- waagrecht (7512003)

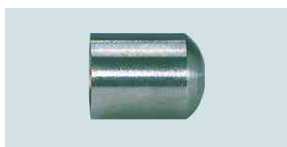

Schutzkappe V2A

- Pack = 5 Stück (7512004)
- am Anfang und am Ende des Geländers werden je 5 Stück benötigt



Gelenk V2A

- Pack = 5 Stück (7512005)
- nach Bedarf



Wandanschluss Edelstahl V4A 10 mm

- nach Bedarf (5803630)



Auch als Set erhältlich

Geländer-Komplettsset Edelstahl V2A B:1.50 m

- mit 5 Edelstahlstäben
- Bodenmontage (10150688)

■ Bei Geländern mit waagrechten Rundstäben entsteht ein Leitereffekt. Daher empfehlen wir bei Kleinkindern senkrechte Rundstäbe, Blech- oder Acrylglasfüllungen.

■ Die Rundstabhalter können nach innen oder außen schauend angebracht werden.

■ Diese Geländervariante eignet sich auch für den Einsatz im öffentlichen Raum mit Absturzsicherheit und in größeren Wohneinheiten, bei denen die Einhaltung der **SIA-Norm 358** und der **Ö-Norm** vorgeschrieben ist.

Geländervarianten Edelstahl V2A

Mit sieben waagerechten Rundstäben:



Für das oben abgebildete Geländer benötigen Sie pro Meter:



Materialinfo

V2A = Edelstahl
V4A = Edelstahl, extrem korrosions- und säurebeständig



Geländerstütze Edelstahl V2A rund

- 1 Stück, mit 7 Löchern
- Bodenmontage (5979023)
- Seitenmontage (5979022)



Abdeckrosette V2A Ø100mm

- 1 Stück, optional
- Montage von oben (8675511)
- seitliche Montage (5809108)



Schwerlastdübel V4A

- Pack = 4 Stück (10182821)
- zur Befestigung der Stützen empfohlen



Rundstabhalter V4A

- Pack = 5 Stück (8582694)
- als unsichtbare Verbinder der Rundstäbe

Geländer-Komplettsset
Edelstahl V2A
B: 1.50 m

- mit 5 Edelstahlstäben
- Seitenmontage (10150783)

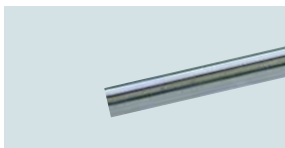

Rundstab V2A L:2000mm

- Pack = 5 Stück à 2 m
- waagrecht (7512003)



Schutzkappe V2A

- Pack = 5 Stück (7512004)
- am Anfang und am Ende des Geländers werden je 7 Stück benötigt



Gelenk V2A

- Pack = 5 Stück (7512005)
- nach Bedarf



Wandanschluss Edelstahl V4A 10mm

- nach Bedarf (5803630)



Tipp



Materialinfo

Alle Artikel sind jederzeit online bestellbar.
Artikelverfügbarkeit im Hornbach Markt prüfen auf www.hornbach.de.



Bitte beachten Sie, dass der Einsatzort Ihres ausgewählten Geländers mit der für Sie zuständigen Baubehörde abgeklärt werden sollte.

Geländervariante Edelstahl V2A

Mit Acrylglasfüllung:



Für das oben abgebildete Geländer benötigen Sie pro Meter:



Geländerstütze Edelstahl V2A rund

- 1 Stück, mit 2 Löchern
- Bodenmontage (8582692)
- Seitenmontage (8582693)



Universalhalter V4A

- Pack = 2 Stück (5803628)
- kann nach innen oder außen schauend angebracht werden

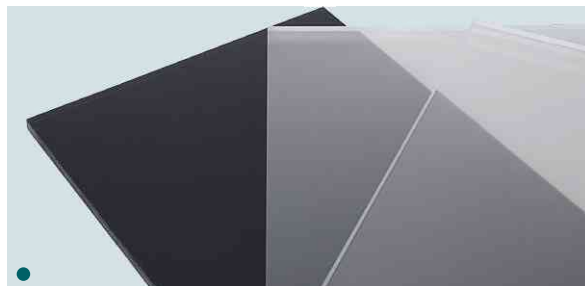

Füllungsplatte Acrylglas für Geländersystem 1500 x 673 x 8 mm

- Folgende Füllungsplatten aus Acrylglas auch erhältlich in:
 - anthrazit klar (5803615)
 - glasklar (8582702)
 - satiniert (5803617)

Füllungsplatte Acrylglas für Geländersystem 2000 x 673 x 8 mm

- anthrazit klar (5803616)
- glasklar (8582703)
- satiniert (5803618)



Handlauf

Eine Artikelübersicht und Details zu den möglichen Handlaufvarianten finden Sie ab Seite 45.



Abdeckrosette V2A Ø 100 mm

- 1 Stück, optional
- Montage von oben (8675511)
- seitliche Montage (5809108)



Schwerlastdübel V4A

- Pack = 4 Stück (10182821)
- zur Befestigung der Stützen empfohlen

- Funktionale, transparente Balkongestaltung, die Windschutz und tolle Aussicht verbindet.
- Der Universalhalter kann dem Neigungswinkel der Treppe angepasst werden und ist für eine Glasstärke von 8 mm geeignet.
- Passendes Acrylglas 8 mm (klar, anthrazit, satiniert) wird in den Längen 1500 und 2000 mm (Höhe 673 mm) angeboten.
- Der Universalhalter ist für die vorgesetzte Glasmontage entwickelt. Dadurch kann man die Glasplatte bis zur Ecke bzw. Hauswand laufen lassen.

Geländervariante Edelstahl V2A

Mit fünf Drahtseilen:



Für das oben abgebildete Geländer benötigen Sie pro Meter:



Materialinfo

V2A = Edelstahl

V4A = Edelstahl,
extrem korrosions-
und säurebeständig



Geländerstütze Edelstahl V2A rund

- 1 Stück, mit 5 Löchern
- Bodenmontage (8582690)
- Seitenmontage (8582691)



Abdeckrosette V2A Ø100mm

- 1 Stück, optional
- Montage von oben (8675511)
- seitliche Montage (5809108)



Schwerlastdübel V4A

- Pack = 4 Stück (10182821)
- zur Befestigung der Stützen empfohlen



Seilhalter für Stütze V4A

- Pack = 5 Stück (8582695)

■ Die Seilhalter können nach innen oder außen schauend angebracht werden.

■ Die Drahtseile sind als 10m- und 25m-Rollen erhältlich. Das Kürzen kann mittels eines Winkelschleifers erfolgen (Trennstelle vorher mit einem Klebeband abkleben).



Drahtseil V4A Ø 4 mm L:10m

- im Bild: 10m (8582699)
- L:25m (5803631)

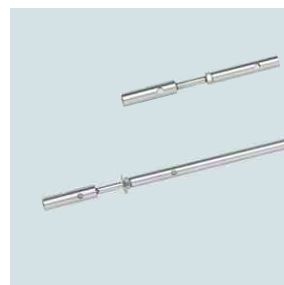

Seilhalter/Spanner für Stütze V4A 50 mm

- im Bild: kurz (8582696)
- lang, bei Eck, 300mm (8582697)
- am Anfang und am Ende des Geländers werden je 5 Stück benötigt

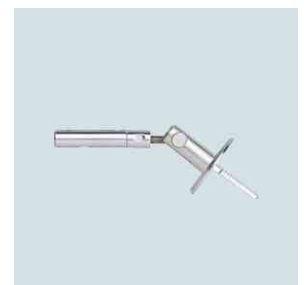

Seilhalter/Wandspanner V4A

- bei Bedarf (8582698)

Geländervariante Edelstahl V2A

Mit senkrechten verlaufenden Rundstäben:



Für das oben abgebildete Geländer benötigen Sie pro Meter:



Geländerstütze Edelstahl V2A rund

- 1 Stück, mit 2 Löchern
- Bodenmontage (8582692)
- Seitenmontage (8582693)



Abdeckrosette V2A Ø100mm

- 1 Stück, optional
- Montage von oben (8675511)
- seitliche Montage (5809108)



Schwerlastdübel V4A

- Pack = 4 Stück (10182821)
- zur Befestigung der Stützen empfohlen



Rundstabhalter V2A

- Pack = 2 Stück (7512022)



Handlauf

Eine Artikelübersicht und Details zu den möglichen Handlaufvarianten finden Sie ab Seite 45.

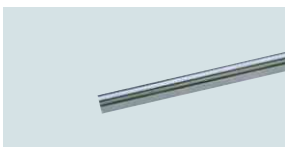

Rundstab V2A L:2000mm

- Pack = 2 Stück à 2m (7512007)
- zur Befestigung der senkrechten Stäbe

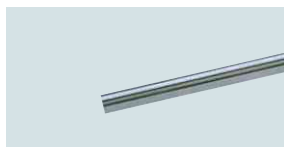

Rundstab V2A L:750mm

- Pack = 5 Stück (7512024)



Drehgelenk für Rundstäbe V2A

- Pack = 5 Stück (7512023)

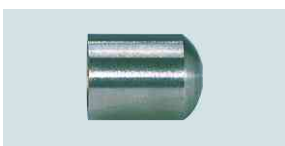

Schutzkappe V2A

- Pack = 5 Stück (7512004)
- am Anfang und am Ende des Geländers werden je 2 Stück benötigt (7512004)



Gelenk V2A

- Pack = 5 Stück (7512005)
- nach Bedarf



Wandanschluss Edelstahl V4A 10mm

- nach Bedarf (5803630)

- Als Verbinder für die horizontalen Stäbe dienen Rundstabhalter. Ein Set Drehgelenke besteht aus jeweils fünf geschlossenen und fünf offenen Gelenken. Der empfohlene Abstand der senkrechten Rundstäbe beträgt 120mm (lichtes Maß).

- Montage der senkrechten Stäbe: Zuerst den Rundstab durch das untere, dann nach oben in das geschlossene Drehgelenk schieben und mit Klemmschraube fixieren. Dann Rundstäbe auf dem waagrechteten Stab in Position bringen!

Mit Blechfüllung:

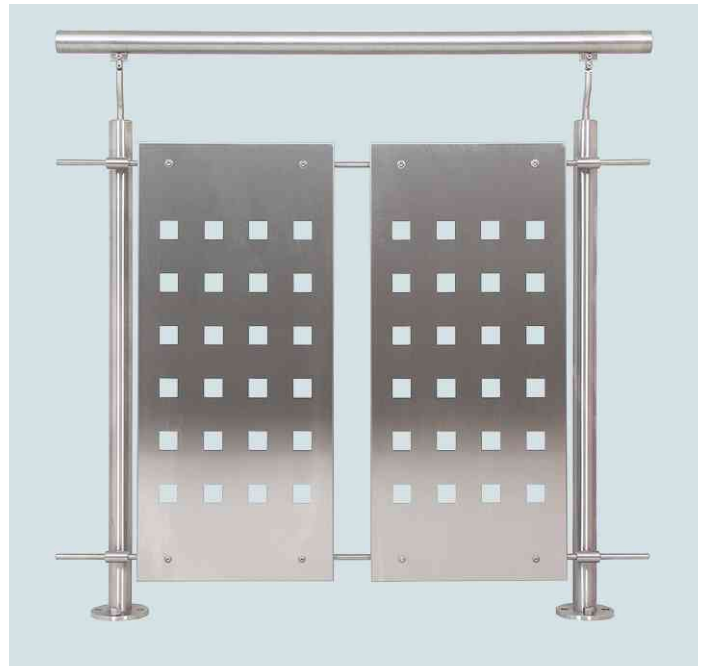

Für das oben abgebildete Geländer benötigen Sie pro Meter:



Materialinfo

V2A = Edelstahl

V4A = Edelstahl,
extrem korrosions-
und säurebeständig



Geländerstütze Edelstahl V2A rund

- 1 Stück, mit 2 Löchern
- Bodenmontage (8582692)
- Seitenmontage (8582693)



Abdeckkrosette V2A Ø100mm

- 1 Stück, optional
- Montage von oben (8675511)
- seitliche Montage (5809108)



Schwerlastdübel V4A

- Pack = 4 Stück (10182821)
- zur Befestigung der Stützen empfohlen



Rundstabhalter V2A

- Pack = 2 Stück (7512022)

■ Edelstahl-Blechfüllungen (1,25 mm stark) sind beidseitig geschliffen. Zum Schutz vor Verletzungen und für mehr Stabilität sind sie vierseitig abgerundet.

■ Edelstahl-Blechfüllungen sind ge-
locht und werden mit Klemmhaltern
montiert – diese können beliebig
auf den horizontalen Rundstäben
verschoben werden.

■ Senkrechte Rundstäbe können zur
Auflockerung eingebaut werden.

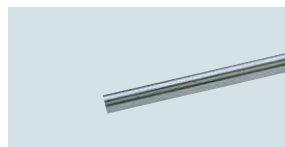

Rundstab V2A L:2000mm

- Pack = 2 Stück à 2m (7512007)
- zur Befestigung der senkrechten Stäbe



Klemmhalter V2A

- Pack = 4 Stück (7512026)



Füllungsplatte Edelstahl V2A für Geländersystem

- im Bild: 750x330x1.25mm (8582701)
- 750x180x1.25mm (8582700)
- 750x930x1.25mm (5803619)



Schutzkappe V2A

- Pack = 5 Stück (7512004)
- am Anfang und am Ende des Geländers werden je 2 Stück benötigt (7512004)



Gelenk V2A

- Pack = 5 Stück (7512005)
- nach Bedarf



Wandanschluss Edelstahl V4A 10mm

- nach Bedarf (5803630)

Geländervariante Aluminium

Mit Acrylglasfüllung:



Für das oben abgebildete Geländer benötigen Sie pro Meter:



Geländerstütze Aluminium

- 1 Stück
- Bodenmontage H:940 mm (5803594)
- Seitenmontage H:1090 mm (5803595)



Universalhalter für Aluminiumgeländer

- Pack = 2 Stück (5803604)
- kann nach innen oder außen schauend angebracht werden

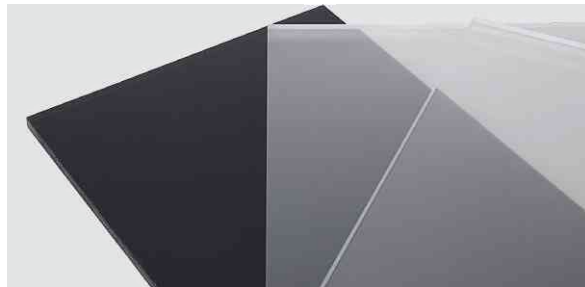

Füllungsplatte Acrylglas für Geländersystem 1500 x 673 x 8 mm

- glasklar (8582702)
- satiniert (5803617)
- anthrazit klar (5803615)

Füllungsplatte Acrylglas für Geländersystem 2000 x 673 x 8 mm

- glasklar (8582703)
- satiniert (5803618)
- anthrazit klar (5803616)



Endkappen

Endkappen runden das Gesamtbild ab und sorgen für einen schönen Abschluss.



Schwerlastdübel V4A

- Pack = 4 Stück (10182821)
- zur Befestigung der Stützen empfohlen



Handlauf Aluminium eckig L:2000 mm

- 2000x60x25 mm (5803609)
- Details siehe ab Seite 45

- Funktionale, transparente Balkongestaltung, die Windschutz und tolle Aussicht verbindet.
- Der Universalhalter kann dem Neigungswinkel der Treppe angepasst werden und ist für eine Glasstärke von 8 mm geeignet.
- Passendes Acrylglas 8 mm (klar, anthrazit, satiniert) wird in den Längen 1500 und 2000 mm (Höhe 673 mm) angeboten.
- Der Universalhalter ist für die vorgesetzte Glasmontage entwickelt. Dadurch kann man die Glasplatte bis zur Ecke bzw. Hauswand laufen lassen.

Mit fünf waagerechten Vierkantstäben:



Für das oben abgebildete Geländer benötigen Sie pro Meter:



Materialinfo

Aluminium = stabil, günstig und witterungsbeständig



Geländerstütze Aluminium

- 1 Stück
- Bodenmontage H:940 mm (5803594)
- Seitenmontage H:1090 mm (5803595)



Schwerlastdübel V4A

- Pack = 4 Stück (10182821)
- zur Befestigung der Stützen empfohlen



Vierkantstabhalter Aluminium

- Pack = 5 Stück (5803603)
- als unsichtbare Verbinder der Vierkantstäbe



Vierkantstab Aluminium L:2000 mm

- Pack = 5 Stück à 2 m (5803610)
- 2000 x 14 x 14 mm

- Bei Geländern mit waagrechten Vierkantstäben entsteht ein Leiter-effekt. Daher empfehlen wir bei Kleinkindern senkrechte Rundstäbe, Blech- oder Acrylglasfüllungen.

- Vierkantstäbe (frei wählbar: 2-10 Stück) können für flexiblen Abstand mit Vierkantstabhaltern vertikal an den Stützen verschoben werden.



Endkappen für Vierkantstäbe Aluminium

- Pack = 5 Stück (5803601)
- am Anfang und am Ende des Geländers werden je 5 Stück benötigt



Gelenk für Vierkantstäbe Aluminium

- Pack = 5 Stück (5803602)
- nach Bedarf



Handlauf Aluminium eckig L:2000 mm

- 2000 x 60 x 25 mm (5803609)
- Details siehe Seite 33

Pertura

Geländer-Komplettsets

Das Rundum-Sorglos-
Paket für sicheren Halt.



Glasgeländer-Komplettset Aluminium

Aus Aluminium zur **BODENMONTAGE**,
1 Meter Länge [10253644]:

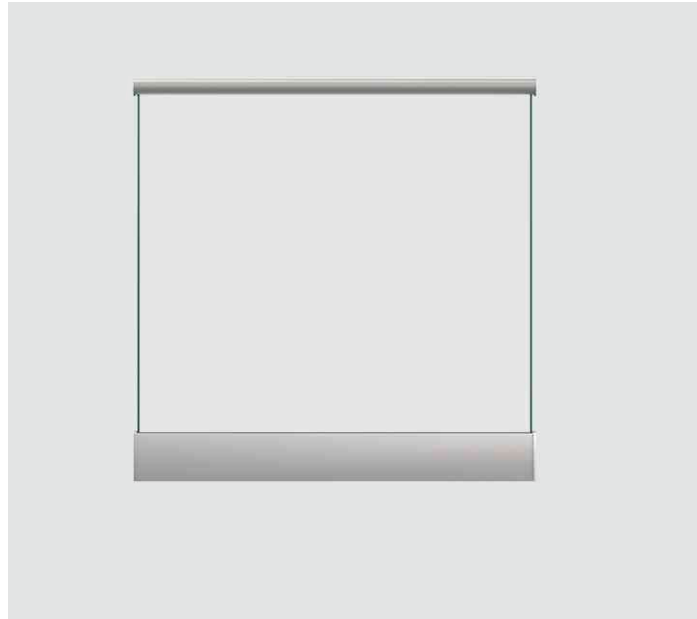

Das oben abgebildete Geländer-Komplettset besteht aus:



Bodenprofil

■ 1 Stück



Gummi- und Keilset

■ mit Glasmontage-Werkzeug



Endkappen

■ für Bodenprofil
■ 2 Stück



Glasscheibe

■ 1 Stück



Materialinfo

Aluminium = stabil, günstig und witterungsbeständig innen und außen einsetzbar



Handlauf

■ 1 Stück

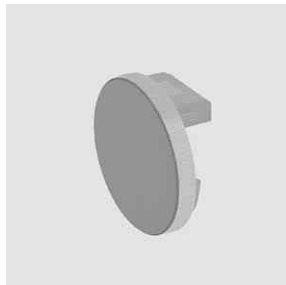

Endkappen

■ für Handlauf
■ 2 Stück

Sowie aus:

- Handlauf-Gummi
- Hochleistungsankern

■ Funktionale, transparente Balkon- oder Terrassengestaltung, die Absturzschutz, Windschutz und tolle Aussicht kombiniert.

■ Das Profil befestigen Sie direkt auf dem Betonboden. Sollten Sie das Geländer auf einem anderen Untergrund montieren, fragen Sie den HORNBACH-Fachberater nach dem geeigneten Befestigungsmaterial.

Glasgeländer-Komplettset Aluminium

Aus Aluminium zur **BODENMONTAGE**,
2 Meter Länge [10253658]:

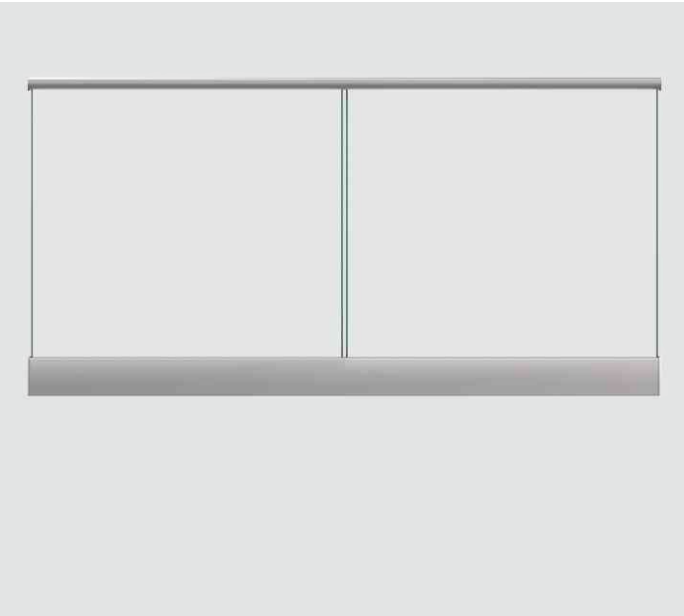

Das oben abgebildete Geländer-Komplettset besteht aus:



Tipp

Die Sets können beliebig erweitert werden, um längere Geländer zu schaffen.



Bodenprofile

■ 2 Stück à 1 m



Gummi-und Keilset

■ mit Glasmontage-Werkzeug



Endkappen

■ für Bodenprofile
■ 2 Stück



Glasscheibe

■ 1 Stück

- Das Pertura Glasgeländer-Komplettset sorgt dank des schlichten Bodenprofils und der großen Verglasung für eine ungestörte Aussicht und maximalen Tageslichteinfall.
- Der Clou: Trotz des fast unsichtbaren Aussehens bietet das Geländer starken Absturz- und Fallschutz in Ihrem Zuhause.

Sowie aus:

- Handlauf-Gummi
- Hochleistungsankern



Handlauf

■ 1 Stück



Endkappen

■ für Handlauf
■ 2 Stück

Glasgeländer-Komplettset Aluminium

Aus Aluminium zur **SEITLICHEN MONTAGE**,
1 Meter Länge [10253647]:

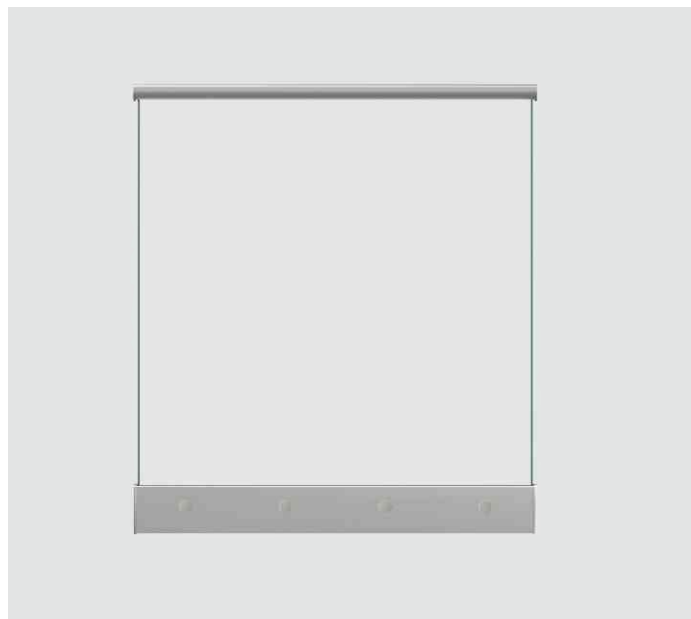

Das oben abgebildete Geländer-Komplettset besteht aus:



Bodenprofil

■ 1 Stück



Gummi- und Keilset

■ mit Glasmontage-Werkzeug



Endkappen

■ für Bodenprofil
■ 2 Stück



Blendstopfen

■ für Bodenprofil
■ 4 Stück



Materialinfo

Aluminium =
stabil, günstig und
witterungsbeständig
innen und außen
einsetzbar



Glasscheibe

■ 1 Stück



Handlauf

■ 1 Stück

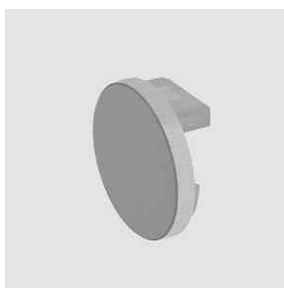

Endkappen

■ für Handlauf
■ 2 Stück

Sowie aus:

- Handlauf-Gummi
- Hochleistungsankern

■ Das Pertura
Glasgeländer-
Komplettset sorgt
dank des schlichten
Bodenprofils
und der großen
Verglasung für eine
ungestörte Aussicht
und maximalen
Tageslichteinfall.

■ Funktionale,
transparente
Balkon- oder Ter-
rassengestaltung,
die Absturzschutz,
Windschutz und
tolle Aussicht kom-
biniert.

Glasgeländer-Komplettset Aluminium

Aus Aluminium zur **SEITLICHEN MONTAGE**,
2 Meter Länge [10253654]:

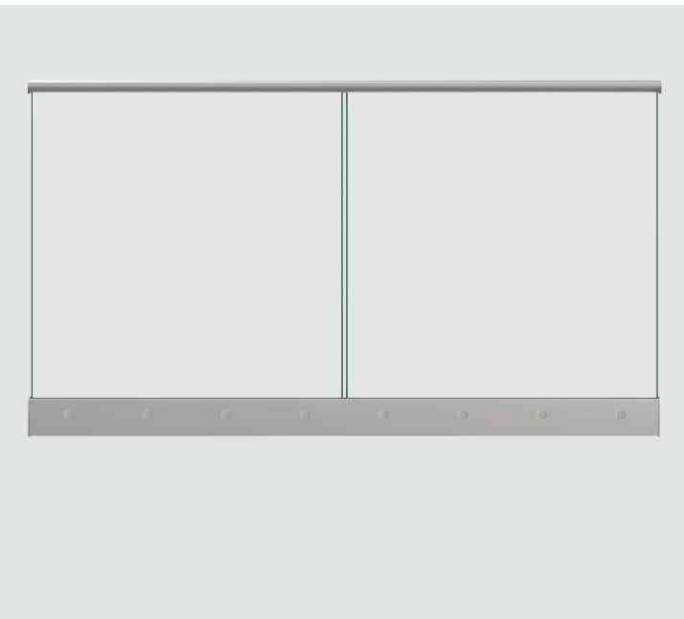

Das oben abgebildete Geländer-Komplettset besteht aus:



Tipp

Die Sets können beliebig erweitert werden, um längere Geländer zu schaffen.



Bodenprofil

■ 2 Stück à 1 m



Gummi-und Keilset

■ mit Glasmontage-Werkzeug



Endkappen

■ für Bodenprofile
■ 2 Stück



Blendstopfen

■ für Bodenprofil
■ 8 Stück

■ Das Profil befestigen Sie direkt auf dem Betonboden. Sollten Sie das Geländer auf einem anderen Untergrund montieren, fragen Sie den HORNBACH-Fachberater nach dem geeigneten Befestigungsmaterial.

Sowie aus:

- Handlauf-Gummi
- Hochleistungsankern



Glasscheibe

■ 1 Stück



Handlauf

■ 1 Stück

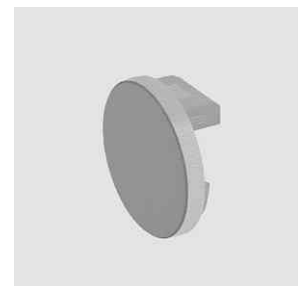

Endkappen

■ für Handlauf
■ 2 Stück

Geländer-Komplettset mit Glasfüllung

Mit Glas und runden Edelstahlteilen zur **BODENMONTAGE**,
1,5 Meter Länge (10253660):



Das oben abgebildete Geländer-Komplettset besteht aus:

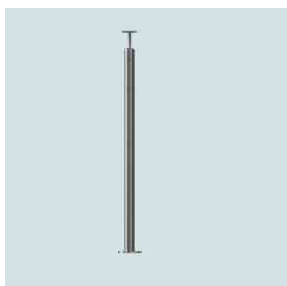

Pfosten

- mit vormontierten Handlaufhaltern
- 2 Stück



Glasklemmen

- 4 Stück
- mit Gummi-Einlagen und Adaptern



Glasscheibe

- 1 Stück



Handlauf

- 1 Stück



Materialinfo

V2A = Edelstahl
V4A = Edelstahl, extrem korrosions- und säurebeständig



Endkappen

- für Handlauf
- 2 Stück

Sowie aus:

- Ankerbolzen
- Hutmuttern
- Gummieinlagen und Adaptern
- Zylinderschrauben
- Flachrundkopfschrauben

**Erweiterungsset, rund:
Edelstahl, rund, Glasfüllung
10253659**

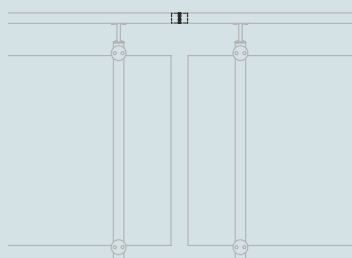

- 1 Handlaufverbinder
- 1 Edelstahl-Kleber



**Eck-Erweiterungsset, rund:
Edelstahl, rund, Glasfüllung
10253667**

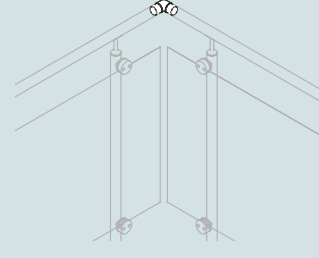

- 1 Handlauf-Eckverbinder
- 1 Edelstahl-Kleber



Geländer-Komplettset mit Glasfüllung

Mit Glas und runden Edelstahlteilen zur **SEITLICHEN MONTAGE**,
1,5 Meter Länge [10253643]:



Das oben abgebildete Geländer-Komplettset besteht aus:



Tip

Die Sets können beliebig erweitert werden, um längere Geländer zu schaffen. Erweiterungsset siehe unten.

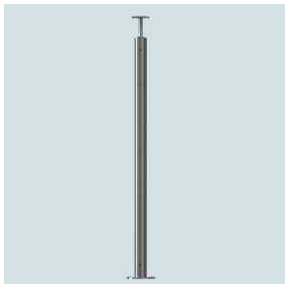

Pfosten

- mit vormontierten Handlaufhaltern
- 2 Stück



Wandflanschen

- 2 Stück



Glasklemmen

- 4 Stück
- mit Gummi-Einlagen und Adaptern



Glasscheibe

- 1 Stück

- Die runden Glasklemmen werden einfach oben und unten an den Geländerpfosten montiert – somit kann das Glas nicht herabfallen. Außerdem sind keine Bohrungen im Glas notwendig.
- Das Profil befestigen Sie direkt auf dem Betonboden. Sollten Sie das Geländer auf einem anderen Untergrund montieren, fragen Sie den HORNBACH-Fachberater nach dem geeigneten Befestigungsmaterial.

Sowie aus:

- Ankerbolzen
- Hutmuttern
- Endkappen Pfosten
- Gummieinlagen und Adaptern
- Zylinderschrauben
- Flachrundkopfschrauben



Handlauf

- 1 Stück



Endkappen

- für Handlauf
- 2 Stück

Geländer-Komplettset mit Glasfüllung

Mit Glas und eckigen Edelstahlteilen zur **BODENMONTAGE**,
1,5 Meter Länge (10253646):

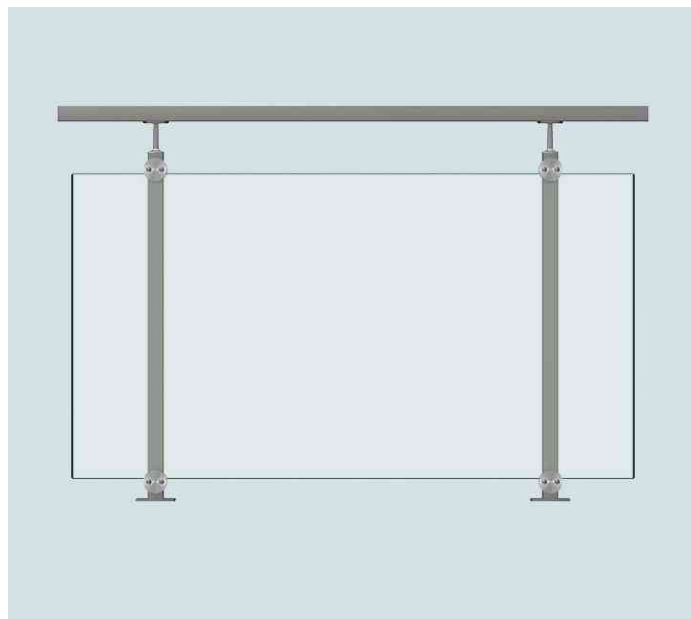

Das oben abgebildete Geländer-Komplettset besteht aus:

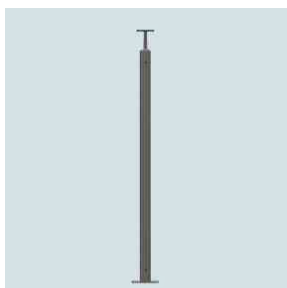

Pfosten

- mit vormontierten Handlaufhaltern
- 2 Stück



Glasklemmen

- 4 Stück
- mit Gummi-Einlagen und Adaptern



Glasscheibe

- 1 Stück

Sowie aus:

- Handlauf
- Endkappen Handlauf
- Ankerbolzen
- Hutmuttern
- Gummieinlagen und Adaptern
- Zylinderschrauben
- Senkschrauben



Materialinfo

V2A = Edelstahl
V4A = Edelstahl,
extrem korrosions-
und säurebeständig

- Die runden Glasklemmen werden einfach oben und unten an den Geländerpfosten montiert – somit kann das Glas nicht herabfallen. Außerdem sind keine Bohrungen im Glas notwendig.
- Das Profil befestigen Sie direkt auf dem Betonboden. Sollten Sie das Geländer auf einem anderen Untergrund montieren, fragen Sie den HORNBAACH-Fachberater nach dem geeigneten Befestigungsmaterial.

Geländer-Komplettset mit Glasfüllung

Mit Glas und eckigen Edelstahlteilen zur **SEITLICHEN MONTAGE**,
1,5 Meter Länge [10253655]:

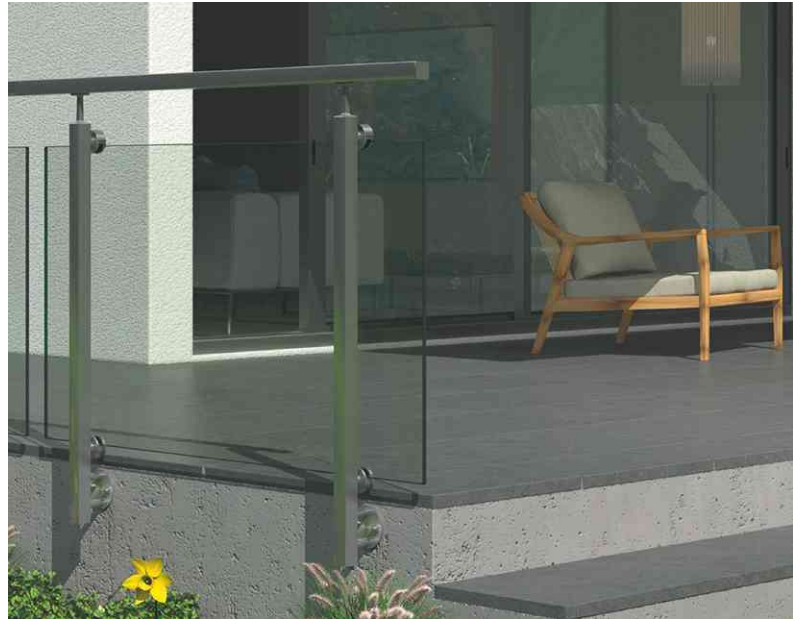
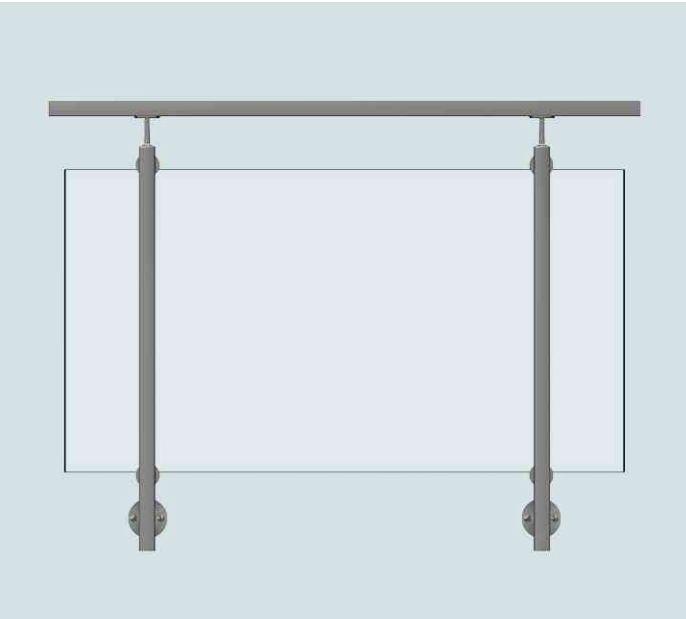

Das oben abgebildete Geländer-Komplettset besteht aus:



Tip

Die Sets können beliebig erweitert werden, um längere Geländer zu schaffen. Erweiterungssets siehe unten.

Sowie aus:

- Handlauf
- Endkappen Handlauf
- Ankerbolzen
- Hutmuttern
- Endkappen Pfosten
- Gummieinlagen und Adaptern
- Zylinderschrauben
- Senkschrauben

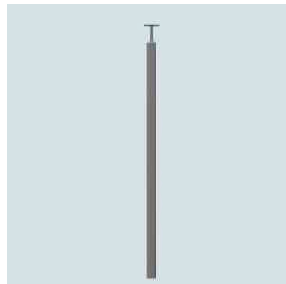

Pfosten

- mit vormontierten Handlaufhaltern
- 2 Stück



Wandflanschen

- 2 Stück



Glasklemmen

- 4 Stück
- mit Gummi-Einlagen und Adaptern

Erweiterungsset, eckig:
Edelstahl, eckig, Glasfüllung
10253645

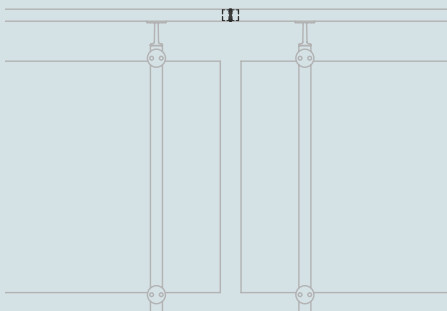

- 1 Handlaufverbinder
- 1 Edelstahl-Kleber



Eck-Erweiterungsset, eckig:
Edelstahl, eckig, Glasfüllung
10253663

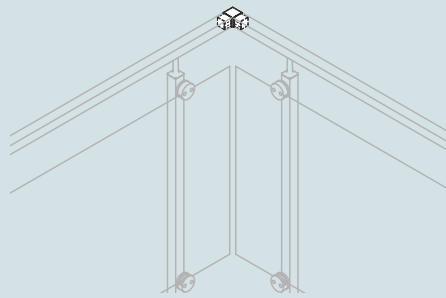

- 1 Handlauf-Eckverbinder
- 1 Edelstahl-Kleber

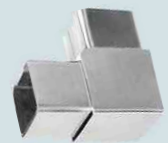

Geländer-Komplettset Edelstahl

Mit acht Stäben und runden Edelstahlteilen zur **BODENMONTAGE**,
1,5 Meter Länge (10253656):



Das oben abgebildete Geländer-Komplettset besteht aus:

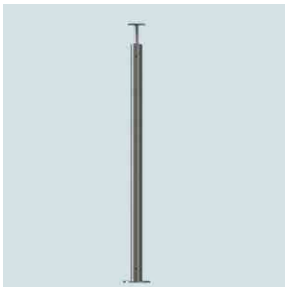

Pfosten

- mit vormontierten Handlaufhaltern
- 2 Stück



Rundstäben

- 8 Stück



Stabhaltern

- x Stück



Handlauf

- 1 Stück



Materialinfo

V2A = Edelstahl
V4A = Edelstahl, extrem korrosions- und säurebeständig



Endkappen

- für Handlauf
- 2 Stück

Sowie aus:

- Endkappen Rundstäbe
- Ankerbolzen
- Hutmuttern
- Senkschrauben
- Flachrundkopfschrauben

**Erweiterungsset, rund:
Edelstahl, rund, Stabfüllung
10253665**

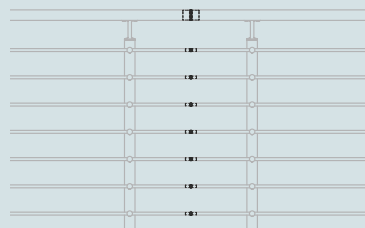

- 1 Handlaufverbinder
- 8 Rundstabverbinder
- 1 Edelstahl-Kleber



**Eck-Erweiterungsset, rund:
Edelstahl, rund, Stabfüllung
10253648**

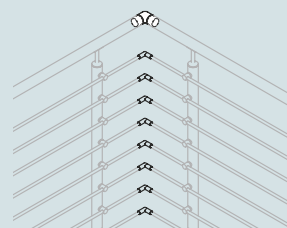

- 1 Handlauf-Eckverbinder
- 8 Rundstabverbinder
- 1 Edelstahl-Kleber



Geländer-Komplettset Edelstahl

Mit acht Stäben und runden Edelstahlteilen zur **SEITLICHEN MONTAGE**,
1,5 Meter Länge [10253649]:



Das oben abgebildete Geländer-Komplettset besteht aus:



Tipp

Die Sets können beliebig erweitert werden, um längere Geländer zu schaffen. Erweiterungsset siehe unten.



Pfosten

- mit vormontierten Handlaufhaltern
- 2 Stück



Wandflanschen

- 2 Stück



Rundstäben

- 8 Stück



Stabhaltern

- x Stück

- Das Profil befestigen Sie direkt auf dem Betonboden. Sollten Sie das Geländer auf einem anderen Untergrund montieren, fragen Sie den HORNBACH-Fachberater nach dem geeigneten Befestigungsmaterial.

Sowie aus:

- Endkappen Pfosten
- Ankerbolzen
- Hutmuttern
- Endkappen Rundstäbe
- Senkschrauben
- Flachrundkopfschrauben



Handlauf

- 1 Stück



Endkappen

- für Handlauf
- 2 Stück

Geländer-Komplettset Edelstahl

Mit acht Stäben und eckigen Edelstahlteilen zur **BODENMONTAGE**,
1,5 Meter Länge (10253650):

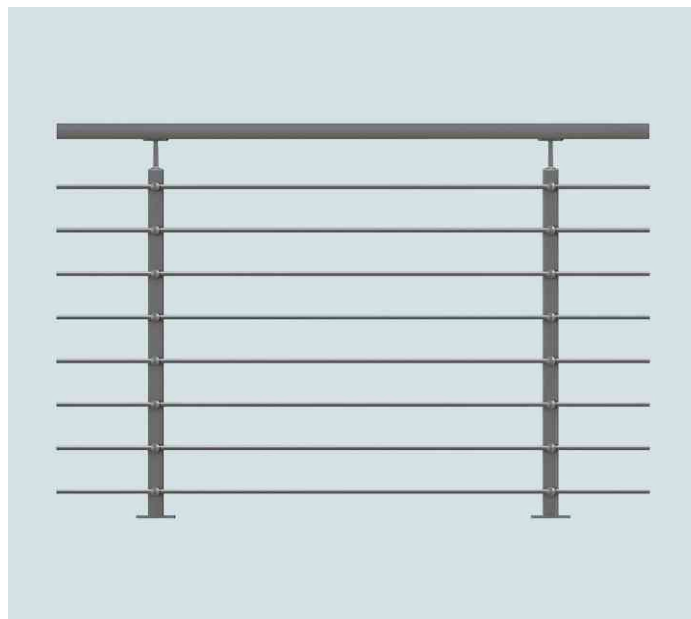

Das oben abgebildete Geländer-Komplettset besteht aus:

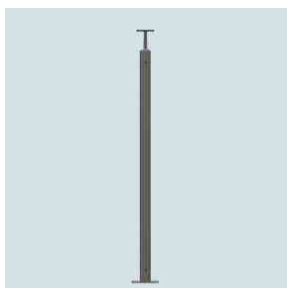

Pfosten

- mit vormontierten Handlaufhaltern
- 2 Stück



Rundstäben

- 8 Stück



Handlauf

- 1 Stück

Sowie aus:

- Stabhaltern
- Endkappen Rundstäbe
- Endkappen Handlauf
- Ankerbolzen
- Hutmuttern
- Senkschrauben



Materialinfo

V2A = Edelstahl
V4A = Edelstahl,
extrem korrosions-
und säurebeständig

- Das Profil befestigen Sie direkt auf dem Betonboden.

Sollten Sie das Geländer auf einem anderen Untergrund montieren, fragen Sie den HORNBACH-Fachberater nach dem geeigneten Befestigungsmaterial.

Geländer-Komplettset Edelstahl

Mit acht Stäben und eckigen Edelstahlteilen zur **SEITLICHEN MONTAGE**,
1,5 Meter Länge [10253666]:



Das oben abgebildete Geländer-Komplettset besteht aus:



Tip

Die Sets können beliebig erweitert werden, um längere Geländer zu schaffen. Erweiterungsset siehe unten.

Sowie aus:

- Handlauf
- Stabhalter
- Endkappen Rundstäbe
- Endkappen Pfosten
- Ankerbolzen
- Hutmuttern
- Senkschrauben

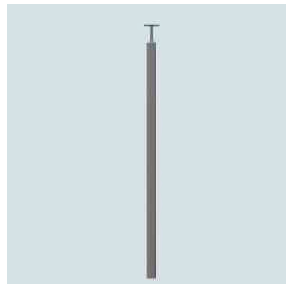

Pfosten

- mit vormontierten Handlaufhaltern
- 2 Stück



Wandflanschen

- 2 Stück



Rundstäben

- 8 Stück

Erweiterungsset, eckig:
Edelstahl, eckig, Stabfüllung
10253630

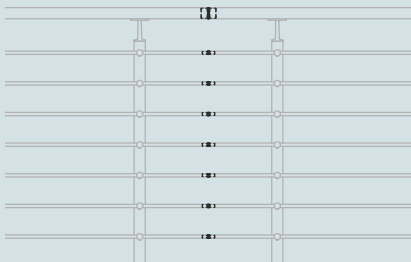

- 1 Handlaufverbinder
- 8 Rundstabverbinder
- 1 Edelstahl-Kleber



Eck-Erweiterungsset, eckig:
Edelstahl, eckig, Stabfüllung
10253651

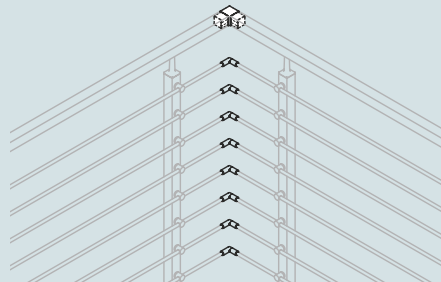

- 1 Handlaufverbinder
- 8 Rundstabverbinder
- 1 Edelstahl-Kleber



Geländer-Komplettset Aluminium

Mit fünf Stäben zur **BODENMONTAGE**,
1,5 Meter Länge (5807144):

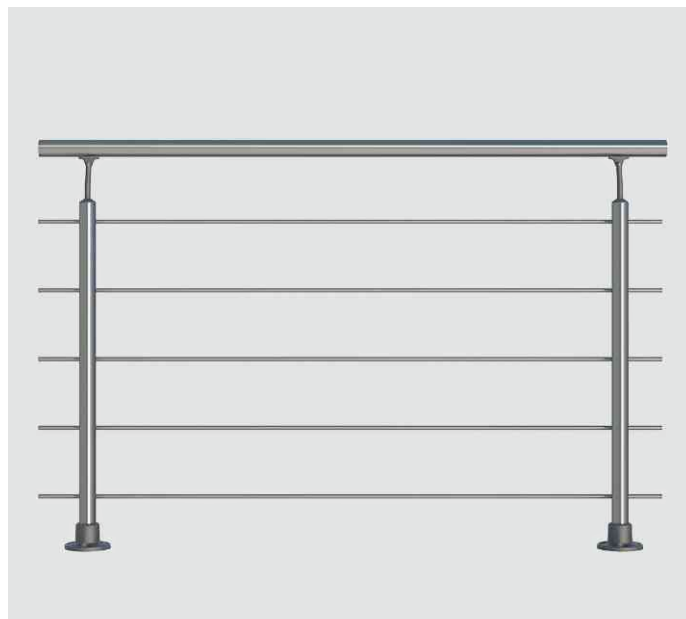

Das oben abgebildete Geländer-Komplettset besteht aus:



**Geländerstütze
Aluminium
für Bodenmontage**
■ 2 Stück (5807150)
■ rund



Handlauf, Aluminium
■ 1,5 m, Ø40 mm
■ 1 Stück



Verbinder
■ für Handlauf
■ 1 Stück

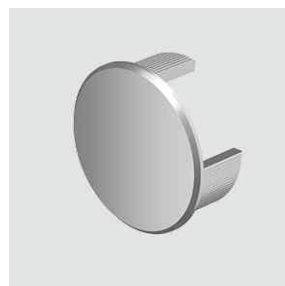

Endkappen
■ für Handlauf
■ 2 Stück



Materialinfo

Aluminium =
stabil, günstig und
witterungsbeständig



Edelstahlstäbe
■ als Geländerfüllung
■ inkl. Endstopfen
■ 5 Stück



Verbinder
■ für Edelstahlstäbe
■ 5 Stück

- Die hier abgebildete Geländerstütze ist auf Bestellung auch separat erhältlich (5807150).
- Diese lassen sich nur mit Rundstäben (Seiten 10 und 14) und dazu passendem Zubehör (Seiten 10 – 11) kombinieren.
- Kombinierbare Handläufe (Seiten 45 – 49)
- Passende Sechskantschrauben, Schwerlastanker und Eckverbindungssets für die Montage finden Sie auf den Seiten 48 – 49.

Geländer-Komplettset Aluminium

Mit fünf Stäben zur **SEITLICHEN MONTAGE**,
1,5 Meter Länge (5807145):

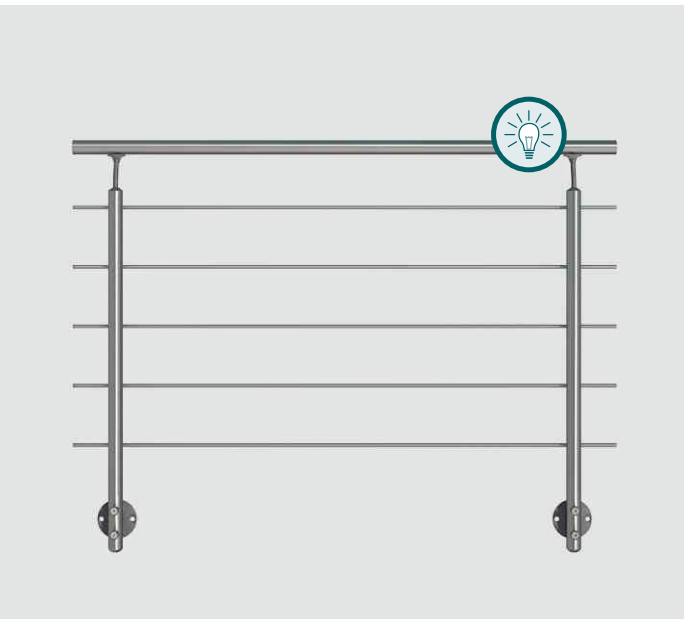

Das oben abgebildete Geländer-Komplettset besteht aus:



Tip

Dieses Komplettset eignet sich auch als französischer Balkon.



**Geländerstütze
Aluminium
für Seitenmontage**

- 2 Stück (5807151)
- rund



Handlauf, Aluminium

- 1,5 m, Ø40 mm
- 1 Stück



Verbinder

- für Handlauf
- 1 Stück



Endkappen

- für Handlauf
- 2 Stück

- Die hier abgebildete Geländerstütze ist auf Bestellung auch separat erhältlich (5807151).
- Diese lassen sich nur mit Rundstäben (Seiten 10 und 14) und dazu passendem Zubehör (Seiten 10 – 11) kombinieren.
- Kombinierbare Handläufe (Seiten 45 – 49):
- Passende Sechskantschrauben, Schwerlastanker und Eckverbindungssets für die Montage finden Sie auf den Seiten 48 – 49.



Edelstahlstäbe

- als Geländerfüllung
- inkl. Endstopfen
- 5 Stück



Verbinder

- für Edelstahlstäbe
- 5 Stück

Geländer-Komplettset Aluminium

Mit sechs Stäben zur **BODENMONTAGE**,
1,5 Meter Länge (5809128):

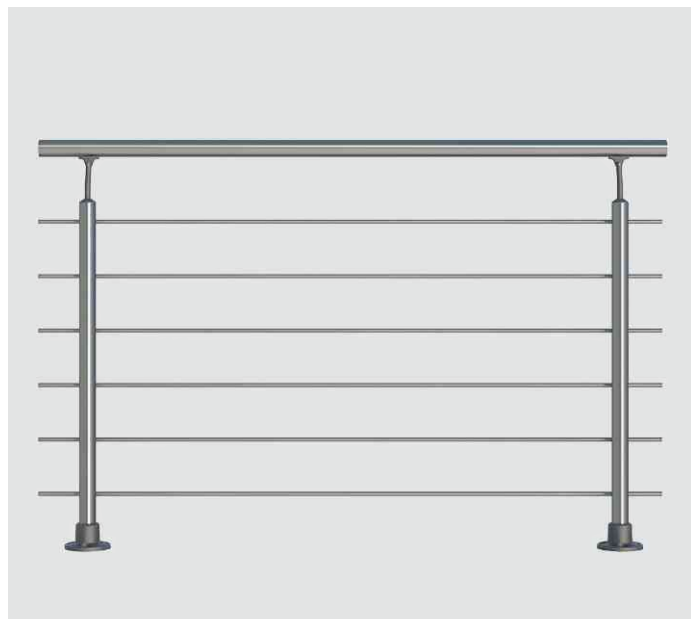

Das oben abgebildete Geländer-Komplettset besteht aus:



Geländerstütze rund für Bodenmontage Aluminium

- 2 Stück (5809130)
- rund



Handlauf, Aluminium

- 1,5 m, Ø40 mm
- 1 Stück



Verbinder

- für Handlauf
- 1 Stück

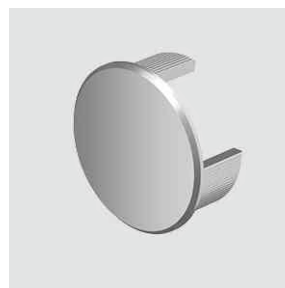

Endkappen

- für Handlauf
- 2 Stück



Materialinfo

Aluminium = stabil, günstig und witterungsbeständig



Edelstahlstäbe

- als Geländerfüllung
- inkl. Endstopfen
- 6 Stück



Verbinder

- für Edelstahlstäbe
- 6 Stück

- Die hier abgebildete Geländerstütze ist auf Bestellung auch separat erhältlich (5809130).
- Diese lassen sich nur mit Rundstäben (Seiten 10 und 14) und dazu passendem Zubehör (Seiten 10 – 11) kombinieren.
- Kombinierbare Handläufe (Seiten 45 – 49)
- Passende Sechskantschrauben, Schwerlastanker und Eckverbindungssets für die Montage finden Sie auf den Seiten 48 – 49.

Geländer-Komplettset Aluminium

Mit sechs Stäben zur **SEITLICHEN MONTAGE**,
1,5 Meter Länge (5809129):

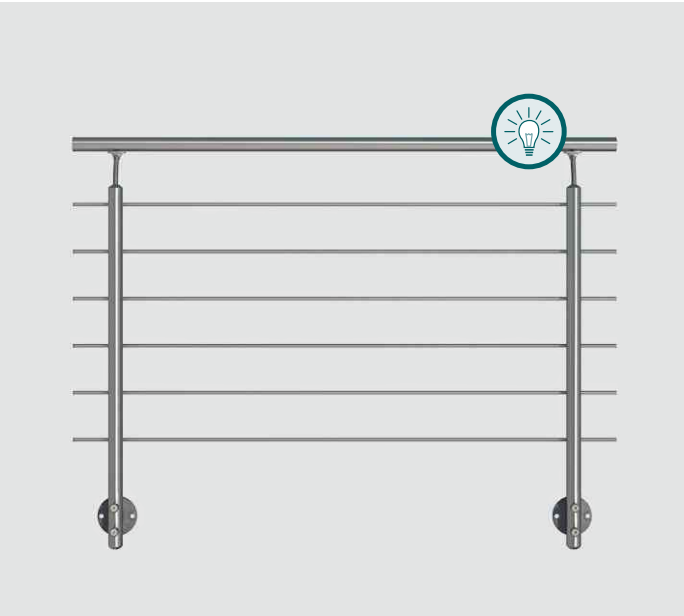

Das oben abgebildete Geländer-Komplettset besteht aus:



Tip

Dieses Komplettset eignet sich auch als französischer Balkon.



Geländerstütze rund für Seitenmontage Aluminium

- 2 Stück (5809131)
- rund



Handlauf, Aluminium

- 1,5 m, Ø40 mm
- 1 Stück



Verbinder

- für Handlauf
- 1 Stück

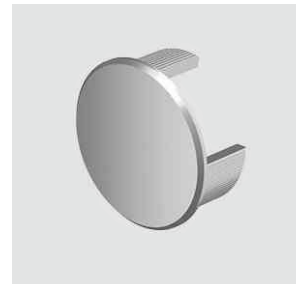

Endkappen

- für Handlauf
- 2 Stück

- Die hier abgebildete Geländerstütze ist auf Bestellung auch separat erhältlich (5809131).
- Diese lassen sich nur mit Rundstäben (Seiten 10 und 14) und dazu passendem Zubehör (Seiten 10 – 11) kombinieren.
- Kombinierbare Handläufe (Seiten 45–49)
- Passende Sechskantschrauben, Schwerlastanker und Eckverbindungssets für die Montage finden Sie auf den Seiten 48 – 49.

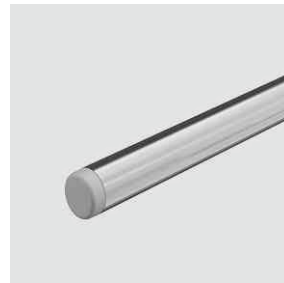

Edelstahlstäbe

- als Geländerfüllung
- inkl. Endstopfen
- 6 Stück



Verbinder

- für Edelstahlstäbe
- 6 Stück

Geländer-Komplettset Aluminium

Mit fünf Stäben, anthrazit zur **BODENMONTAGE**,
1,5 Meter Länge (5807155):

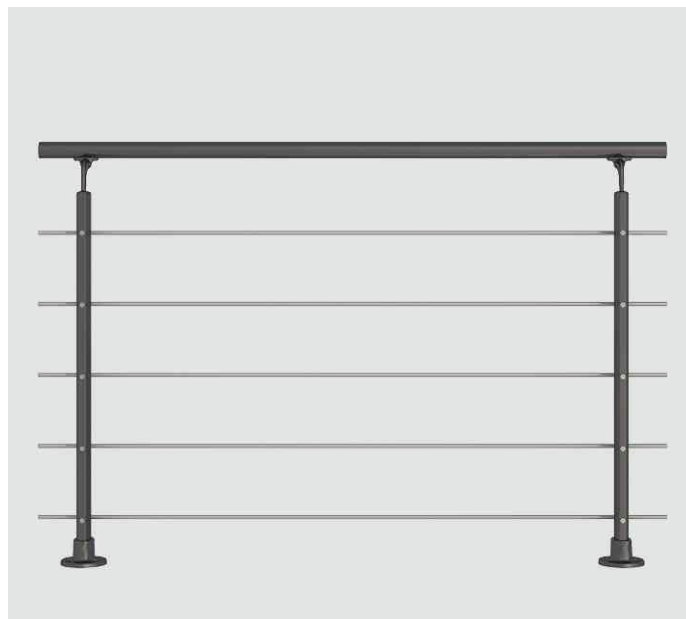

Das oben abgebildete Geländer-Komplettset besteht aus:



Geländerstütze
Aluminium anthrazit
für Bodenmontage

- 2 Stück (5807161)
- oval



Handlauf, Aluminium

- anthrazit, 1,5 m, Ø 40 mm
- 1 Stück



Verbinder

- für Handlauf
- 1 Stück

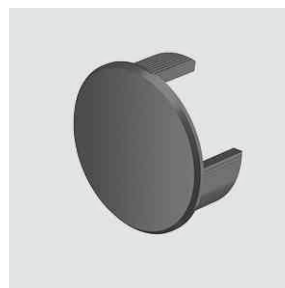

Endkappen

- anthrazit, für Handlauf
- 2 Stück



Materialinfo

Aluminium =
stabil, günstig und
witterungsbeständig



Edelstahlstäbe

- als Geländerfüllung
- inkl. Endstopfen
- 5 Stück



Verbinder

- für Edelstahlstäbe
- 5 Stück

- Die hier abgebildete Geländerstütze ist auf Bestellung auch separat erhältlich (5807161).
- Diese lassen sich nur mit Rundstäben (Seiten 10 und 14) und dazu passendem Zubehör (Seiten 10 – 11) kombinieren.
- Kombinierbare Handläufe (Seiten 45 – 49)
- Passende Sechskantschrauben, Schwerlastanker und Eckverbindungssets für die Montage finden Sie auf den Seiten 48 – 49.

Geländer-Komplettset Aluminium

Mit fünf Stäben, anthrazit zur **SEITLICHEN MONTAGE**,
1,5 Meter Länge (5807156):

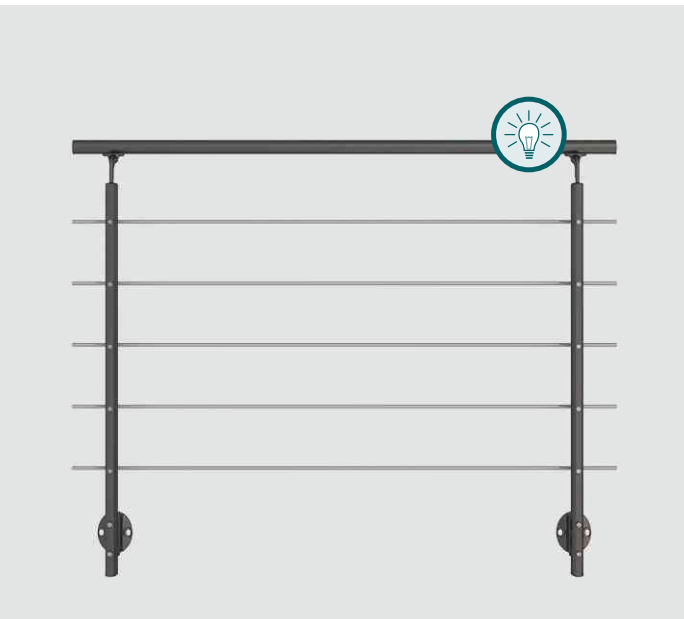

Das oben abgebildete Geländer-Komplettset besteht aus:



Tip

Dieses Komplettset eignet sich auch als französischer Balkon.

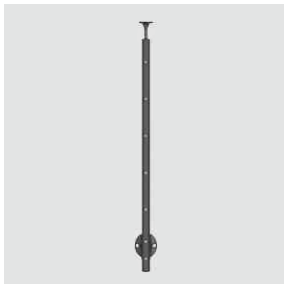

Geländerstütze
Aluminium anthrazit
für Seitenmontage

- 2 Stück (5807162)
- oval



Handlauf, Aluminium

- anthrazit, 1,5 m, Ø40 mm
- 1 Stück



Verbinder

- für Handlauf
- 1 Stück



Endkappen

- anthrazit, für Handlauf
- 2 Stück

- Die hier abgebildete Geländerstütze ist auf Bestellung auch separat erhältlich (5807162).
- Diese lassen sich nur mit Rundstäben (Seiten 10 und 14) und dazu passendem Zubehör (Seiten 10 – 11) kombinieren.
- Kombinierbare Handläufe (Seiten 45 – 49)
- Passende Sechskantschrauben, Schwerlastanker und Eckverbindungssets für die Montage finden Sie auf den Seiten 48 – 49.

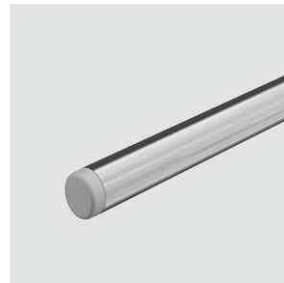

Edelstahlstäbe

- als Geländerfüllung
- inkl. Endstopfen
- 5 Stück



Verbinder

- für Edelstahlstäbe
- 5 Stück

Geländer-Komplettset Aluminium

Mit sechs Stäben, anthrazit zur **BODENMONTAGE**,
1,5 Meter Länge (5809132):

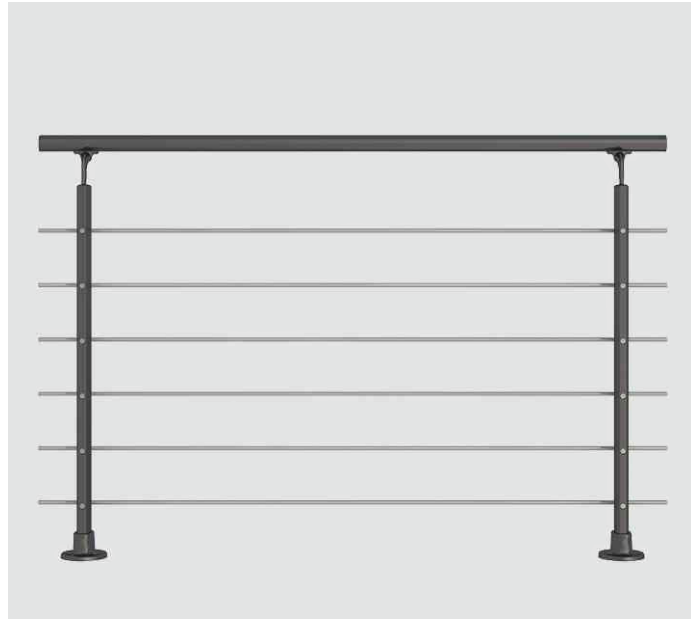

Das oben abgebildete Geländer-Komplettset besteht aus:



**Geländerstütze oval
für Bodenmontage
Aluminium anthrazit**
■ 2 Stück (5809134)
■ oval



Handlauf, Aluminium
■ anthrazit, 1,5 m, Ø 40 mm
■ 1 Stück



Verbinder
■ für Handlauf
■ 1 Stück



Endkappen
■ anthrazit, für Handlauf
■ 2 Stück



Materialinfo
Aluminium =
stabil, günstig und
witterungsbeständig



Edelstahlstäbe
■ als Geländerfüllung
■ inkl. Endstopfen
■ 6 Stück



Verbinder
■ für Edelstahlstäbe
■ 6 Stück

- Die hier abgebildete Geländerstütze ist auf Bestellung auch separat erhältlich (5807161).
- Diese lassen sich nur mit Rundstäben (Seiten 10 und 14) und dazu passendem Zubehör (Seiten 10 – 11) kombinieren.
- Kombinierbare Handläufe (Seiten 45 – 49)
- Passende Sechskantschrauben, Schwerlastanker und Eckverbindungssets für die Montage finden Sie auf den Seiten 48 – 49.

Geländer-Komplettset Aluminium

Mit sechs Stäben, anthrazit zur **SEITLICHEN MONTAGE**,
1,5 Meter Länge [5809133]:

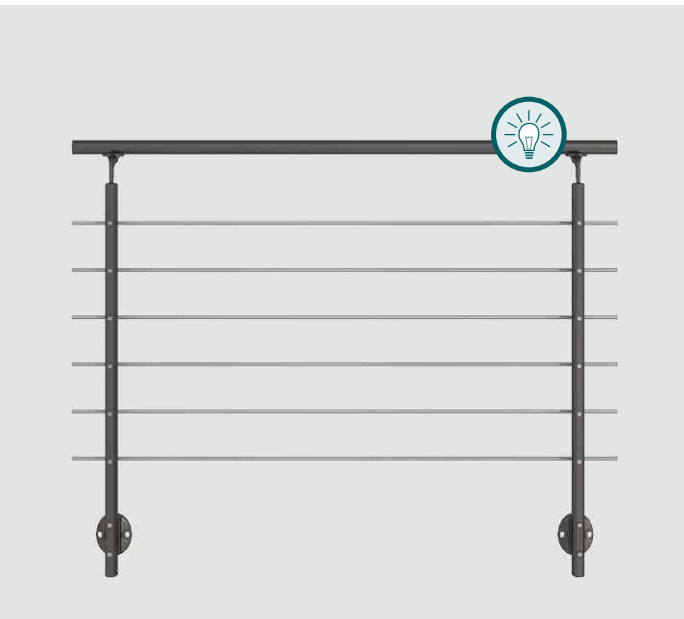

Das oben abgebildete Geländer-Komplettset besteht aus:



Tip

Dieses Komplettset eignet sich auch als französischer Balkon.

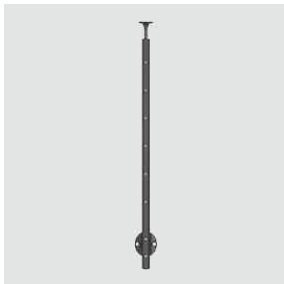

Geländerstütze oval
für Seitenmontage
Aluminium anthrazit

- 2 Stück (5809135)
- oval



Handlauf, Aluminium

- anthrazit, 1,5 m, Ø40 mm
- 1 Stück



Verbinder

- für Handlauf
- 1 Stück



Endkappen

- anthrazit, für Handlauf
- 2 Stück

- Die hier abgebildete Geländerstütze ist auf Bestellung auch separat erhältlich (5807162).
- Diese lassen sich nur mit Rundstäben (Seiten 10 und 14) und dazu passendem Zubehör (Seiten 10 – 11) kombinieren.
- Kombinierbare Handläufe (Seiten 45 – 49)
- Passende Sechskantschrauben, Schwerlastanker und Eckverbindungssets für die Montage finden Sie auf den Seiten 48 – 49.

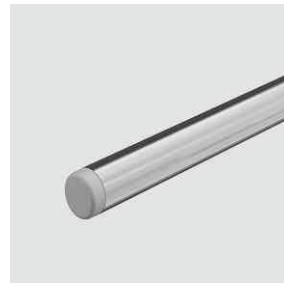

Edelstahlstäbe

- als Geländerfüllung
- inkl. Endstopfen
- 6 Stück



Verbinder

- für Edelstahlstäbe
- 6 Stück

Geländer-Komplettset Aluminium

Mit fünf Stäben, weiß zur **BODENMONTAGE**,
1,5 Meter Länge (5807166):

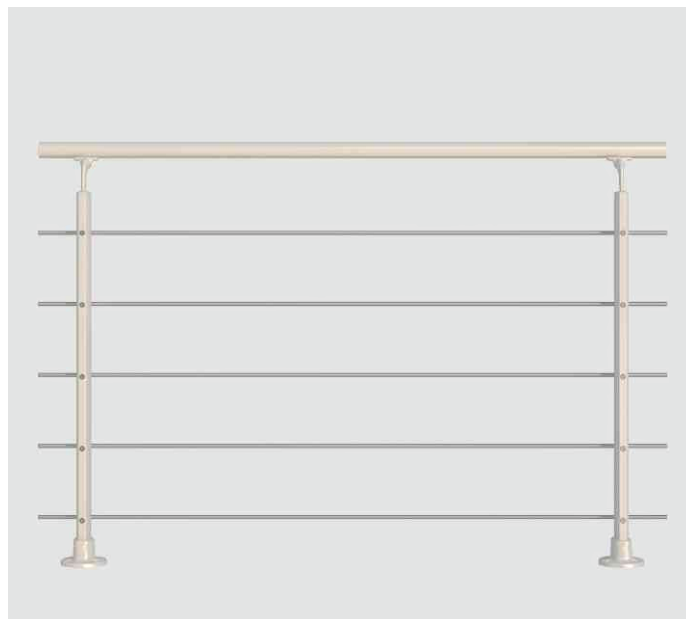

Das oben abgebildete Geländer-Komplettset besteht aus:



Geländerstütze
Aluminium weiß
für Bodenmontage

- 2 Stück (5807172)
- oval



Handlauf, Aluminium

- weiß, 1,5 m, Ø40 mm
- 1 Stück



Verbinder

- für Handlauf
- 1 Stück

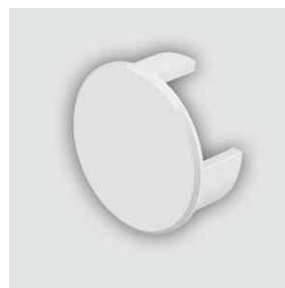

Endkappen

- weiß, für Handlauf
- 2 Stück



Materialinfo

Aluminium =
stabil, günstig und
witterungsbeständig



Edelstahlstäbe

- als Geländerfüllung
- inkl. Endstopfen
- 5 Stück



Verbinder

- für Edelstahlstäbe
- 5 Stück

- Die hier abgebildete Geländerstütze ist auf Bestellung auch separat erhältlich (5807172).
- Diese lassen sich nur mit Rundstäben (Seiten 10 und 14) und dazu passendem Zubehör (Seiten 10 – 11) kombinieren.
- Kombinierbare Handläufe (Seiten 45 – 49)
- Passende Sechskantschrauben, Schwerlastanker und Eckverbindungssets für die Montage finden Sie auf den Seiten 48 – 49.

Geländer-Komplettset Aluminium

Mit fünf Stäben, weiß zur **SEITLICHEN MONTAGE**,
1,5 Meter Länge (5807167):



Das oben abgebildete Geländer-Komplettset besteht aus:



Tip

Dieses Komplettset eignet sich auch als französischer Balkon.



Geländerstütze
Aluminium weiß
für Seitenmontage

- 2 Stück (5807173)
- oval



Handlauf, Aluminium

- weiß, 1,5 m, Ø40 mm
- 1 Stück



Verbinder

- für Handlauf
- 1 Stück



Endkappen

- weiß, für Handlauf
- 2 Stück

- Die hier abgebildete Geländerstütze ist auf Bestellung auch separat erhältlich (5807173).
- Diese lassen sich nur mit Rundstäben (Seiten 10 und 14) und dazu passendem Zubehör (Seiten 10 – 11) kombinieren.
- Kombinierbare Handläufe (Seiten 45 – 49)
- Passende Sechskantschrauben, Schwerlastanker und Eckverbindungssets für die Montage finden Sie auf den Seiten 48 – 49.

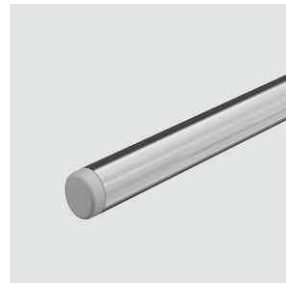

Edelstahlstäbe

- als Geländerfüllung
- inkl. Endstopfen
- 5 Stück



Verbinder

- für Edelstahlstäbe
- 5 Stück

Geländer-Komplettset Aluminium

Mit sechs Stäben, weiß zur **BODENMONTAGE**,
1,5 Meter Länge (5809136):

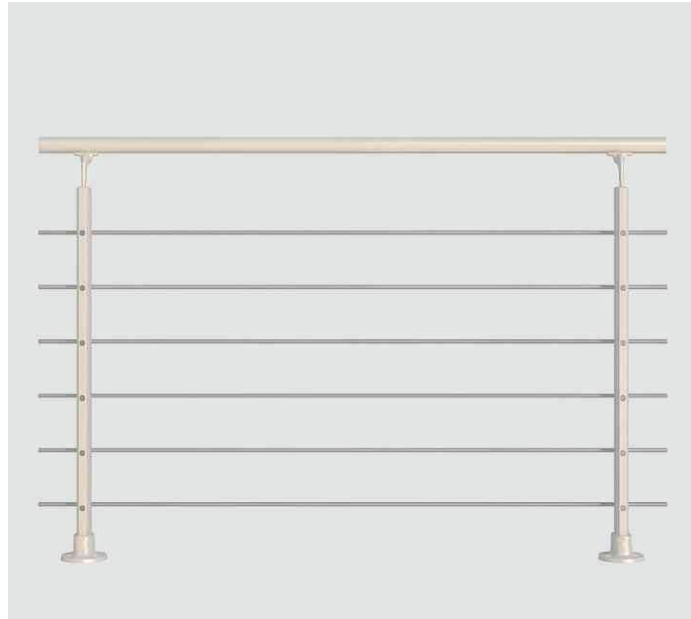

Das oben abgebildete Geländer-Komplettset besteht aus:



Geländerstütze oval
für Bodenmontage
Aluminium weiß

- 2 Stück (5809138)
- oval



Handlauf, Aluminium

- weiß 1,5 m, Ø40 mm
- 1 Stück



Verbinder

- für Handlauf
- 1 Stück

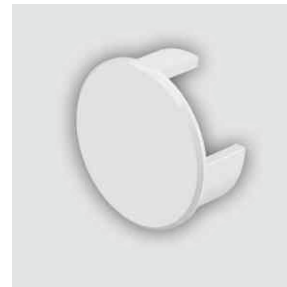

Endkappen

- weiß, für Handlauf
- 2 Stück



Materialinfo

Aluminium =
stabil, günstig und
witterungsbeständig



Edelstahlstäbe

- als Geländerfüllung
- inkl. Endstopfen
- 6 Stück



Verbinder

- für Edelstahlstäbe
- 6 Stück

- Die hier abgebildete Geländerstütze ist auf Bestellung auch separat erhältlich (5809138).
- Diese lassen sich nur mit Rundstäben (Seiten 10 und 14) und dazu passendem Zubehör (Seiten 10 – 11) kombinieren.
- Kombinierbare Handläufe (Seiten 45 – 49).
- Passende Sechskantschrauben, Schwerlastanker und Eckverbindungssets für die Montage finden Sie auf den Seiten 48 – 49.

Geländer-Komplettset Aluminium

Mit sechs Stäben, weiß zur **SEITLICHEN MONTAGE**,
1,5 Meter Länge (5809137):



Das oben abgebildete Geländer-Komplettset besteht aus:



Tip

Dieses Komplettset eignet sich auch als französischer Balkon.



Geländerstütze oval
für Seitenmontage
Aluminium weiß

- 2 Stück (5809139)
- oval



Handlauf, Aluminium

- weiß, 1,5 m, Ø40 mm
- 1 Stück



Verbinder

- für Handlauf
- 1 Stück



Endkappen

- weiß, für Handlauf
- 2 Stück

- Die hier abgebildete Geländerstütze ist auf Bestellung auch separat erhältlich (5809139).
- Diese lassen sich nur mit Rundstäben (Seiten 10 und 14) und dazu passendem Zubehör (Seiten 10 – 11) kombinieren.
- Kombinierbare Handläufe (Seiten 45 – 49).
- Passende Sechskantschrauben, Schwerlastanker und Eckverbindungssets für die Montage finden Sie auf den Seiten 48 – 49.

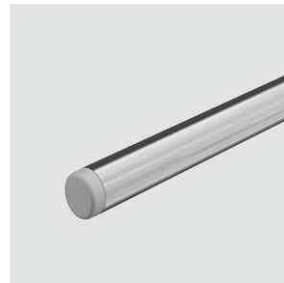

Edelstahlstäbe

- als Geländerfüllung
- inkl. Endstopfen
- 6 Stück



Verbinder

- für Edelstahlstäbe
- 6 Stück

Pertura

Handläufe & Zubehör

Für Geländer, die
halten, was Sie sich
davon versprechen.



Pertura Handlaufaufnahme

Die Pertura Handlaufaufnahme lässt sich in der Höhe bis zu 60mm verstellen. Das ist gerade bei der Heimwerkermontage ein unverzichtbarer Vorteil, um Höhenunterschiede auszugleichen.

Darüber hinaus weist die Pertura Handlaufaufnahme eine Kröpfung auf, die nach innen oder nach außen schauend montiert werden kann. Die Montage nach innen bietet einen zusätzlichen Überkletterschutz (z. B. von Kindern) und sorgt so für mehr Sicherheit. In bestimmten Ländern ist darüber hinaus ein zusätzlicher Überkletterschutz vorgeschrieben. Deshalb ist ein spezieller Artikel im Baustein integriert.

Pertura Stützen sind standardmäßig mit einem Gewinde ausgestattet, können aber auf Wunsch auch mit separat erhältlichen Handlaufaufnahmen versehen werden.



Handlaufaufnahme gekröpft
100 mm V2A

- 100mm Kröpfung (5824321)
- verstärkter Überkletterschutz

Handlaufaufnahmevarianten



Standard-Gewinde

- an jeder Stütze bereits montiert



Handlaufschelle für Geländerstütze mit flacher Aufnahme V2A

- 5809110
- für verdeckten Stoß der Handläufe



Handlaufaufnahme Halbschale zu schrauben V2A

- 5809109
- für mehr Auflagefläche



Handlaufaufnahme Halbschale zu schrauben V2A

- 5809109
- zur sicheren Befestigung eines 40mm Holzhandlaufs

Handläufe & Zubehör

Handläufe aus Holz Ø 40 mm und Zubehör:

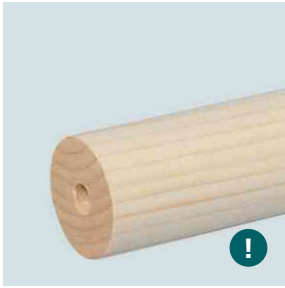

Handlauf Fichte rund

- L: 1500 mm, Ø 40 mm (5803623)
- L: 2250 mm, Ø 40 mm (5803624)



Handlauf Eiche rund

- L: 1500 mm, Ø 40 mm (6054179)
- L: 2250 mm, Ø 40 mm (6054180)



Handlaufschelle für Geländerstütze mit flacher Aufnahme V2A

- in Verbindung mit Nummer 21–24, wird auf Stütze montiert (5809110)



Endkappen für Holzhandlauf V2A

- Pack = 2 Stück (5803620)



Materialinfo

- V2A = Edelstahl
- V4A = Edelstahl, extrem korrosions- und säurebeständig



Endkappen für Holzhandlauf Fichte Ø 40 mm

- roh
- Pack = 2 Stück (10150781)



Endkappen Eiche für Holzhandlauf Ø 40 mm

- roh
- Pack = 2 Stück (6772556)



Handlaufaufnahme Halbschale zu schrauben V2A

- in Verbindung mit Nummer 21–24, wird auf Stütze montiert (5809109)



2 Handlaufschrauben Edelstahl V2A mit Halbschale

- Pack = 2 Stück (6771231)



2 Handlaufschrauben anthrazit mit Halbschale

- Pack = 2 Stück (6770997)



Handlaufkonsole für Edelstahlhandlauf

- 5803626



Handlaufkonsole V2A für Holzhandlauf

- 5803625



Handlaufkonsole Messing verchromt

- Pack = 2 Stück (8642786)



Konsolen für Holzhandlauf Ø 40 mm

- 2 Stück (5803607)



Handlaufkonsole L-Form für Holzhandlauf

- 2 Stück (5803621)



Handlaufkonsole Alu für Holzhandlauf Ø 40 mm

- Pack = 2 Stück (6770999)
- anthrazit



Handlaufkonsolen-Set Messing anthrazit

- Pack = 2 Stück (6771230)



Wandanschluss Edelstahl V4A Ø 40 mm

- 5803629



Gelenk V2A für Edelstahlhandlauf Ø 40 mm

- 7512019
- in Verbindung mit Nummer 32



Endkappe/Adapter Kugelgelenk für Holzhandlauf

- 5803622
- in Verbindung mit Nummer 46

Weitere Handläufe aus Holz Ø 40 mm:



Handlauf Buche lackiert

- L: 1500 mm, Ø 40 mm (5807181)
- L: 2000 mm, Ø 40 mm (5807182)



Handlauf Walnuss

- L: 2000 mm, Ø 40 mm
- 5807186

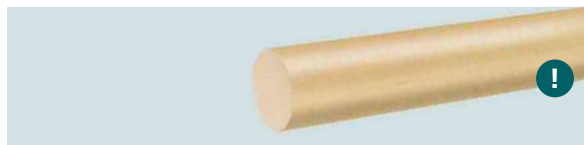

Handlauf Buche roh

- L: 1500 mm, Ø 40 mm (5807183)
- L: 2000 mm, Ø 40 mm (5807184)



Handlauf Ahorn lackiert

- L: 2000 mm, Ø 40 mm
- 5807185



Handlauf Eiche lackiert

- L: 2000 mm, Ø 40 mm
- 5807187



Handläufe aus Holz Ø 52 mm und Zubehör:

Handläufe aus Aluminium und Zubehör:



Materialinfo

Aluminium = stabil, günstig und witterungsbeständig



Handlauf Fichte rund

- L:1500 mm, Ø 52 mm (8642783)
- L:2250 mm, Ø 52 mm (4223509)



Handlauf Buche rund

- L:1500 mm, Ø 52 mm (8642781)
- L:2250 mm, Ø 52 mm (5059585)



Handlauf Aluminium eckig

- L:2000x60x25 mm (5803609)
- nur für Geländer auf den Seiten 16 und 17



Endkappen für Handlauf Fichte Ø 52 mm

- roh
- 2 Stück (8642784)



Endkappen für Handlauf Buche Ø 52 mm

- roh
- 2 Stück (8642782)



Endkappe für Handlauf Aluminium

- eckig
- 5803596



Verbinder für Handlauf Aluminium

- 5803597



Konsole für Holzhandlauf Ø 52 mm

- Pack = 2 Stück (5803608)



Handlaufkonsole L-Form

- Pack = 2 Stück (5803614)
- Messing verchromt



Winkel für Handlauf horizontal 90° Aluminium

- 5803599



Gelenk 0-90° horizontal für Handlauf Aluminium

- 5803598



Endkappen für Holzhandlauf

- 2 Stück (5803627)



Endkappe V2A für Holzhandlauf

- 8642785
- in Verbindung mit Nummer 46



Gelenk 0-45° vertikal für Handlauf Aluminium

- 5803600



Konsole für Alu Handläufe

- 5803606



Aufnahme Holzhandlauf für Stütze

- 8582706
- in Verbindung mit Nummer 21-24, wird auf Stütze montiert



Gelenk V2A für Edelstahlhandlauf Ø 40 mm

- 7512019
- in Verbindung mit Nummer 149



Diese Handläufe lassen sich mit den Geländerstützen auf den Seiten 10-17 und 32-43 kombinieren. Für die Geländerstützen auf Seiten 16 und 17 muss der Aluminium-Handlauf (5803609) verwendet werden.

Alle Artikel sind jederzeit online bestellbar. Artikelverfügbarkeit im Hornbach Markt prüfen auf www.hornbach.de.

perflura

Aus Aluminium und Zubehör:



Handlauf Aluminium
rund L:1500 mm
Ø 40 mm

- in den Komplettssets auf den Seiten 18–21 bereits enthalten (5807152)



Handlauf Aluminium
anthrazit rund
L:1500 mm Ø 40 mm

- in den Komplettssets auf den Seiten 22–25 bereits enthalten (5807163)



Handlauf Aluminium
weiß rund L:1500 mm
Ø 40 mm

- in den Komplettssets auf den Seiten 26–29 bereits enthalten (5807174)

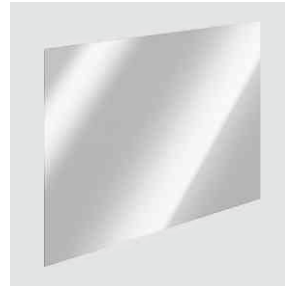

Füllungsplatte Acrylglas
für Geländersystem
glasklar

- 760x470x3 mm (5807179)
- für Geländerstab, als Überkletterschutz



Materialinfo

Aluminium =
stabil, günstig und
witterungsbeständig



Handlaufkonsole
Aluminium

- Pack = 2 Stück (5807154)



Handlaufkonsole
Aluminium anthrazit

- Pack = 2 Stück (5807165)



Handlaufkonsole
Aluminium weiß

- Pack = 2 Stück (5807176)



Halter für Acrylglasplatte als
Überkletterschutz

- Pack = 4 Stück (5807180)

Für die Komplettssets auf
den Seiten 32 – 35:



Wandanschluss-
Endkappen Aluminium

- Pack = 2 Stück (5807153)

Für die Komplettssets auf
den Seiten 36 – 39:



Wandanschluss-
Endkappen Aluminium
anthrazit

- Pack = 2 Stück (5807164)

Für die Komplettssets auf
den Seiten 40 – 43:



Wandanschluss-
Endkappen Aluminium
weiß

- Pack = 2 Stück (5807175)



Schwerlastanker

- zur Pfostenbefestigung in Beton
- Pack = 4 Stück (5807177)



Pfostenoberteil Aluminium
als Überkletterschutz

- 5807147



Pfostenoberteil
Aluminium anthrazit als
Überkletterschutz

- 5807158



Pfostenoberteil Aluminium
weiß als Überkletterschutz

- 5807169



Sechskantschrauben

- zur Pfostenbefestigung auf Holz
- Pack = 4 Stück (5807178)



Eckverbindungsset
Aluminium

- 5807146
- für Handläufe (1 Stück) und Edelstahlstäbe (6 Stück)



Eckverbindungsset
Aluminium anthrazit

- 5807157
- für Handläufe (1 Stück) und Edelstahlstäbe (6 Stück)



Eckverbindungsset
Aluminium für Geländer-Set

- weiß
- 5807168
- für Handläufe (1 Stück) und Edelstahlstäbe (6 Stück)



Aus Edelstahl Ø 40 mm und Zubehör:



Materialinfo

V2A = Edelstahl
V4A = Edelstahl,
extrem korrosions-
und säurebeständig



Handlauf Edelstahl V2A rund

- L:1500mm, Ø 40mm (7512016)
- L:2000mm, Ø 40mm (7512021)



Handlaufaufnahme
Halbschale zu schrauben
V2A

- 5809109
- wird auf Stütze montiert



Handlaufschelle für
Geländerstütze mit flacher
Aufnahme V2A

- 5809110
- wird auf Stütze montiert



Endkappe V2A Edelstahl-
handlauf Ø 40mm

- 7512011



Verbinder V2A für
Edelstahlhandlauf Ø
40mm

- 7512012



Rundstabkonsole V2A

- 7512032
- in Verbindung mit Nummer 29



Handlaufschelle

- 7512009
- in Verbindung mit Nummer 28



Wandanschluss Edelstahl
V4A Ø 40mm

- Ø 40mm
- 5803629



Winkel V2A 90° für Edelstahl-
handlauf Ø 40mm

- 7512014



Handlaufkonsole für Edel-
stahlhandlauf

- 5803626

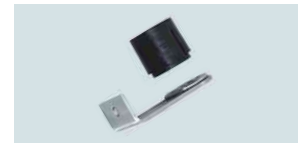

Konsole für Systemgriff
Variant V2A

- Pack = 2Stück (5803613)



Adapter/Endkappe V2A

- 7512017
- in Verbindung mit Artikelnummer 7512019



Gelenk V2A für Edelstahl-
handlauf Ø 40mm

- 7512019
- in Verbindung mit Artikelnummer 7512017



Dieser Handlauf lässt sich mit den Geländerstützen auf den Seiten 10–17 und 32–43 kombinieren. Für die Geländerstützen auf Seite 16 und 17 muss der Aluminium-Handlauf (5803609) verwendet werden.

Alle Artikel sind jederzeit online bestellbar. Artikelverfügbarkeit im Hornbach Markt prüfen auf www.hornbach.de.

Pertura Handlaufsets:



Handlaufset Edelstahl V2A verstellbar, L:1200 mm Ø 40 mm, bestehend aus:

- Handlauf V2A, 1200 mm, Ø 40 mm
- Endkappen
- Rundstabkonsolen V2A und Handlaufschellen V2A (je 2 Stück)
- Schrauben und Dübel für Wandmontage
- Verbindungsbolzen zum „Endlosverlängern“
- beliebig kürz- und erweiterbar
- 8582704



Handlaufset Fichte roh, L:1500 mm Ø 52 mm, bestehend aus:

- Handlauf 1500 mm, Ø 52 mm
- Endkappen, Fichte (2 Stück)
- Konsolen, Messing verchromt (2 Stück)
- Befestigungsmaterial
- 85803612



Handlaufset Buche roh, L:1500 mm Ø 52 mm, bestehend aus:

- Handlauf 1500 mm, Ø 52 mm
- Endkappen, Buche (2 Stück)
- Konsolen, Messing verchromt (2 Stück)
- Befestigungsmaterial
- 8582705



Materialinfo

V2A = Edelstahl
V4A = Edelstahl, extrem korrosions- und säurebeständig



Handlaufset Fichte roh, L:1500 mm Ø 40 mm, bestehend aus:

- Handlauf 1500 mm, Ø 40 mm
- Endkappen, Aluminium (2 Stück)
- Konsolen, Aluminium (2 Stück)
- Schrauben (6 Stück)
- Dübel (6 Stück)
- 5807190



Handlaufset Aluminium, L:1500 mm Ø 40 mm, bestehend aus:

- Handlauf 1500 mm, Ø 40 mm
- Endkappen (2 Stück)
- Verbinder (1 Stück)
- Konsolen (2 Stück)
- Schrauben (6 Stück)
- Dübel (6 Stück)
- 5807148



Handlaufset Edelstahl V2A verschweisst, L:1200 mm Ø 40 mm, bestehend aus:

- Handlauf 1200 mm, Ø 40 mm
- Endkappen (2 Stück)
- Konsolen (2 Stück)
- Schrauben (4 Stück)
- Dübel (4 Stück)
- 6054152



Handlauf-Set Edelstahl V2A, eckig, L:1500 mm, bestehend aus:

- Handlauf 1500 mm, 40x40 mm
- Handlaufhalter (3 Stück)
- Endkappen Handlauf (2 Stück)
- Innensechskant-Senkschrauben (6 Stück)
- Dübel (9 Stück)
- Senkkopfschrauben (9 Stück)
- 10253653



Handlaufset Fichte roh, L:2000 mm Ø 40 mm, bestehend aus:

- Handlauf 2000 mm, Ø 40 mm
- Endkappen, Aluminium (2 Stück)
- Konsolen, Aluminium (3 Stück)
- Schrauben (9 Stück)
- Dübel (9 Stück)
- 5807191



Handlaufset Aluminium, anthrazit L:1500 mm Ø 40 mm, bestehend aus:

- Handlauf 1500 mm, Ø 40 mm
- Endkappen (2 Stück)
- Verbinder (1 Stück)
- Konsolen (2 Stück)
- Schrauben (6 Stück)
- Dübel (6 Stück)
- 5807159



Handlaufset Edelstahl V2A verstellbar, L:200 mm Ø 40 mm, bestehend aus:

- Handlauf 2000 mm, Ø 40 mm
- Endkappen (2 Stück)
- Konsolen (3 Stück)
- Stockschraben (3 Stück)
- Dübel (3 Stück)
- 6054151



Handlauf-Set Edelstahl V2A, eckig L:2000 mm, bestehend aus:

- Handlauf 2000 mm, 40x40 mm
- Handlaufhalter (3 Stück)
- Endkappen (2 Stück)
- Schrauben (15 Stück)
- Dübel (9 Stück)
- 10253652



Handlaufset Eiche L:1500 mm Ø 40 mm, bestehend aus:

- Handlauf 1500 mm, Ø 40 mm
- Konsolen, Aluminium (2 Stück)
- Schrauben (4 Stück)
- Dübel (4 Stück)
- 10150782



Handlaufset Aluminium weiß, L:1500 mm Ø 40 mm, bestehend aus:

- Handlauf 1500 mm, Ø 40 mm
- Endkappen (2 Stück)
- Verbinder (1 Stück)
- Konsolen (2 Stück)
- Schrauben (6 Stück)
- Dübel (6 Stück)
- 5807170



Handlauf-Set Edelstahl V2A, rund L:150 mm, bestehend aus:

- Handlauf 1500 mm, Ø 42,4 mm
- Handlaufhalter (2 Stück)
- Endkappen Handlauf (2 Stück)
- Flachrundkopfschrauben (4 Stück)
- Dübel (6 Stück)
- Senkkopfschrauben (6 Stück)
- 10253657



Wandsets Französischer Balkon für Komplettsets, Aluminium

Für Komplettsets zur seitlichen Montage auf den Seiten 31 und 33:



Materialinfo

Aluminium =
stabil, günstig und
witterungsbeständig



Ergänzung für Geländerset Aluminium für
Französischer Balkon (5807149)

- Handlaufhalter für Wandmontage, 2 Stück
- Abstandhalter für Wandbefestigung der Pfosten, 4 Stück

Für Komplettsets zur seitlichen Montage auf den Seiten 37 und 39:



Ergänzung für Geländerset Aluminium anthrazit
Französischer Balkon (5807160)

- Handlaufhalter für Wandmontage, 2 Stück
- Abstandhalter für Wandbefestigung der Pfosten, 2 Stück



Für Komplettsets zur seitlichen Montage auf den Seiten 41 und 43:



Ergänzung für Geländerset Aluminium weiß
Französischer Balkon (5807171)

- Handlaufhalter für Wandmontage, 2 Stück
- Abstandhalter für Wandbefestigung der Pfosten, 2 Stück



Montage- und Pflegeset

Montage

Zur fachgerechten Montage empfehlen wir das speziell entwickelte Pertura Montageset.

Erstreinigung von Edelstahl-Geländern

Nach der Montage ist eine Erstreinigung unerlässlich. Eisenpartikel von Werkzeugen, Gerüsten und Transportmitteln müssen umgehend entfernt werden. Schleifstaub, Späne und Schweißspritzer, die von Arbeiten im Umfeld herrühren, verursachen Rost, wenn sie sich auf der Oberfläche ablagern und nicht entfernt werden.

Wir empfehlen für die Erstreinigung das Pertura Pflege- und Reinigungsset.

Pflege von Edelstahl-Geländern

Edelstahloberflächen sollten im selben Rhythmus gereinigt werden wie Glasoberflächen. Bei schwächer belasteter Umgebung ist eine Reinigung alle 6 bis 12 Monate ausreichend, bei stärker belasteter Umgebung sollten die Edelstahloberflächen in Abständen von 3 bis 6 Monaten gereinigt werden.

Reinigungsmaterialien die nicht auf Edelstahl verwendet werden dürfen:

- Reinigungsmaterialien, die Bleichmittel enthalten
- Bleichmittel. Falls die Oberfläche des Edelstahls mit Bleichmittel in Berührung kommt, muss diese sofort mit Wasser gespült werden.
- Silberpolitur



Montageset für Edelstahl-geländer inkl. 2 Trennscheiben, Ring, 2 Bohrer, 2 Gewindeschneider

■ 5809107



Pflegeset für Edelstahl

■ für Edelstahloberflächen
■ 7511995

Generelle Hinweise

- Verwenden Sie niemals Werkzeug, mit dem vorher normales Eisen verarbeitet wurde.
- Zum Kürzen der Handläufe/Rundstäbe verwenden Sie auf jeden Fall ein neues Sägeblatt.
- Der Kontakt mit normalem Eisen bzw. Eisenstaub kann auf der Oberfläche zu Korrosionen führen.
- Beim Arbeiten mit einem Winkelschleifer sollten Sie darauf achten, dass keine Funken auf die Oberfläche gelangen.



Reinigung von Aluminium-Geländern

Aus verschiedenen Gründen kann sich die Oberfläche des Aluminiums im Laufe der Zeit verfärben. Diese Verfärbungen können im Normalfall mit einem einfachen Haushaltsreinigungsmittel beseitigt werden. Benutzen Sie keine Reinigungsbehelfe, die vorher zur Reinigung von metallischen Oberflächen verwendet wurden. Auf den Reinigungswerkzeugen könnten sich unter Umständen Metallpartikel befinden, die dann auf der Oberfläche des Aluminiums zu Rost führen können.

Wir empfehlen die folgenden Reinigungsmethoden:

Konventionelle Reinigung

Die meisten Flecken können mit reinem Wasser und einem faserfreien Tuch beseitigt werden.

Rostfilm

Rostfilm kann wie folgt ganz einfach entfernt werden: Befeuchten Sie ein Tuch mit Brennspiritus und tragen Sie einen dünnen Belag mit pulverisiertem Kalk auf. Mit seiner Scheuerwirkung entfernt der Kalk den Rostfilm. Verwenden Sie Brennspiritus und pulverisierten Kalk je nach Bedarf.

Klebende Fingerabdrücke

Verwenden Sie Seifenlauge oder eine kleine Menge Geschirrspülmittel mit Wasser verdünnt.

Fett- oder Ölflecken

Verwenden Sie Acetone für große Fett- und Ölflecken. Um die Flecken vollständig zu entfernen, können mehrere Reinigungsvorgänge notwendig sein.

Holzgeländer im Außenbereich

Geländer aus Kiefer- und Buchenholz sollten im Außenbereich nicht verwendet werden. Das Geländer absorbiert Feuchtigkeit, wodurch sich der Durchmesser vergrößert. Dies führt zu Verformungen im Bereich der Verbindung der Befestigung mit dem Geländer. Nur Teakholz und andere ölige Hölzer werden empfohlen.

Falls Sie Holzgeländer im Außenbereich verwenden, empfehlen wir Ihnen eine professionelle Beratung betreffend der Instandhaltung.

Holz aus Tropengebieten ist häufig gegen Termiten und andere holzerstörende Schädlinge CCA-behandelt (Chromat-Kupfer-Arsenat). Das Pertura Geländersystem sollte nicht in Verbindung mit CCA-behandelten Holzkonstruktionen verwendet werden.

Anwendung

- Das Pertura Geländersystem ist eine Schutzvorrichtung. Deshalb sollten die Verbindungsstellen jährlich auf ihre Festigkeit kontrolliert werden.
- Die beiden Metalle Kupfer und Aluminium sollten nicht zusammen verwendet werden. Vermeiden Sie deshalb zum Beispiel den Einsatz in Verbindung mit Kupferdächern und -rinnen.

Individuelle Geländerplanung

Geländerplanung leicht gemacht

In wenigen Schritten zum individuellen Geländer: Variante wählen und Zutreffendes ankreuzen, dann einfach Ihr Projekt im Aufmaßblatt auf Seite 59 skizzieren und das ausgefüllte Blatt Ihrem Fachberater überreichen.

Geländervariante Edelstahl V2A mit 5 waagerechten Rundstäben (S. 10)



- Stütze V2A, rund, 5 Löcher, Montage von oben
- oder**
- Stütze V2A, rund, 5 Löcher, seitliche Montage
- Rundstäbe, V2A, 2 m

Geländervariante Edelstahl V2A mit 7 waagerechten Rundstäben (S. 11)



- Stütze V2A, rund, 7 Löcher, Montage von oben
- oder**
- Stütze V2A, rund, 7 Löcher, seitliche Montage
- Rundstäbe, V2A, 2 m



Materialinfo

V2A = Edelstahl
V4A = Edelstahl, extrem korrosions- und säurebeständig

Geländervariante Edelstahl V2A mit senkrecht verlaufenden Rundstäben (S. 14)



- Stütze V2A, rund, 2 Löcher, Montage von oben
- oder**
- Stütze V2A, rund, 2 Löcher, seitliche Montage
- Rundstäbe V2A, 2 m
- Rundstäbe V2A, 750 mm

Geländervariante Edelstahl V2A mit Blechfüllung (S. 15)

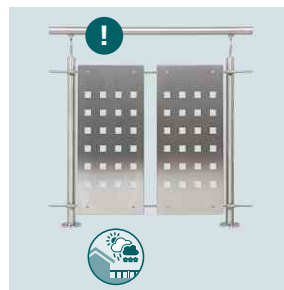

- Stütze V2A, rund, 2 Löcher, Montage von oben
- oder**
- Stütze V2A, rund, 2 Löcher, seitliche Montage
- Rundstäbe V2A, 2 m
- Blechfüllung



Bitte wählen: Blechfüllung V2A

- 750x330 mm
- 750x180 mm
- 750x930 mm

Geländervariante Edelstahl V2A mit 5 Drahtseilen (S. 13)

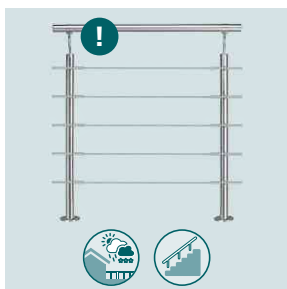

- Stütze V2A, rund, 5 Löcher, Montage von oben
- oder**
- Stütze V2A, rund, 5 Löcher, seitliche Montage
- Drahtseil V4A, Ø 4 mm, 10 m
- oder**
- Drahtseil V4A, Ø 4 mm, 25 m

Geländervariante Edelstahl V2A mit Acrylglasfüllung (S. 12)



- Stütze V2A, rund, Montage von oben
- oder**
- Stütze V2A, rund, seitliche Montage
- Acrylglas (siehe rechts): anthrazit, klar, satiniert

Acrylglas 1500 x 673 mm

- anthrazit
- klar
- satiniert

Acrylglas 2000 x 673 mm

- anthrazit
- klar
- satiniert



Geländervariante Aluminium mit 5 waagerechten Vierkantstäben (S. 17)

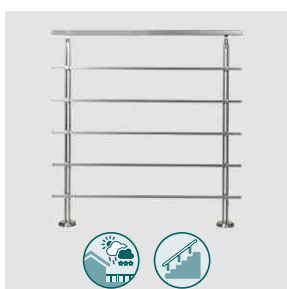

- Stütze Aluminium, Montage von oben
- oder**
- Stütze Aluminium, seitliche Montage
- Vierkantstäbe 2 m, Aluminium
- Handlauf Aluminium (kein anderer möglich)

Geländervariante Aluminium mit Acrylglasfüllung (S. 16)



- Stütze Aluminium, Montage von oben
- oder**
- Stütze Aluminium, seitliche Montage
- Acrylglas (siehe rechts): anthrazit, klar, satiniert
- Handlauf Aluminium (kein anderer möglich)





Für innen und außen geeignet



Auch als Treppengeländer geeignet

! Gewünschte Handlaufvariante



Materialinfo

Aluminium = stabil, günstig und witterungsbeständig

○ Aluminium



- 2000x60x25 mm
- 5803609

○ Aluminium



- 1500 mm, Ø 40 mm
- 5807148

○ Aluminium, anthrazit



- 1500 mm, Ø 40 mm
- 5807159

○ Aluminium, weiß



- 1500 mm, Ø 40 mm
- 5807170

○ Fichte, roh



- 1500 mm/2250 mm, Ø 40 mm
- 5803623/5803624

○ Buche, roh

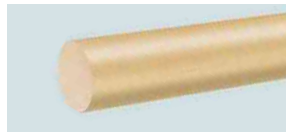

- 1500 mm/2000 mm, Ø 40 mm
- 5807183/5807184

○ Ahorn, lackiert



- 2000 mm, Ø 40 mm
- 5807185

○ Eiche, lackiert

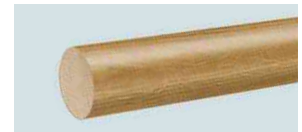

- 2000 mm, Ø 40 mm
- 5807187



Materialinfo

Handläufe aus Buchenholz eignen sich nur für innen, alle anderen können innen und außen eingesetzt werden.

○ Fichte, roh



- 1500 mm/2250 mm, Ø 52 mm
- 8642783/4223509

○ Buche, roh



- 1500 mm/2250 mm, Ø 52 mm
- 8642781/5059585

○ Edelstahl, V2A

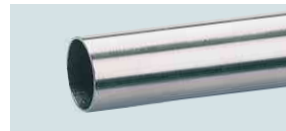

- 1500 mm/2000 mm, Ø 40/42 mm
- 7512016/7512021

○ Edelstahl, V2A



- 1500 mm/2000 mm, 40x40 mm
- 10253653/ 10253652



Komplettsets

Die enthaltenen Stützen können auch separat bestellt werden (siehe Seite 18-29).

Komplettsets zur Bodenmontage

○ Geländer-Komplettsset Aluminium, 1,5 m, 5 Edelstahlstäbe (S. 32)

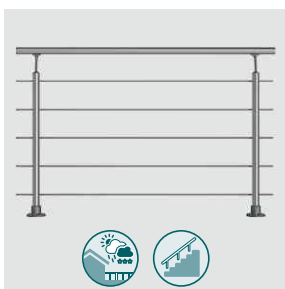

- 2 Stützen Aluminium, rund
- 5 Edelstahlstäbe
- 5 Verbinder
- 1 Handlauf Aluminium, 1,5 m, Ø40 mm
- 1 Verbinder
- 2 Endkappen
- 5807144

!! Komplettsets zur seitlichen Montage

○ Geländer-Komplettsset Aluminium, 1,5 m, 5 Edelstahlstäbe (S. 33)

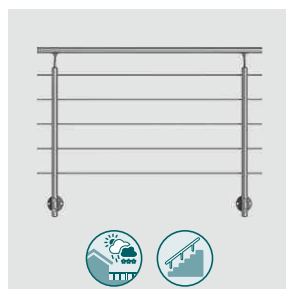

- 2 Stützen Aluminium, rund
- 5 Edelstahlstäbe
- 5 Verbinder
- 1 Handlauf Aluminium, 1,5 m, Ø40 mm
- 1 Verbinder
- 2 Endkappen
- 5807145

○ Geländer-Komplettsset Aluminium, 1,5 m, 6 Edelstahlstäbe (S. 34)

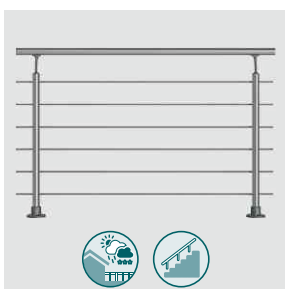

- 2 Stützen Aluminium, rund
- 6 Edelstahlstäbe
- 6 Verbinder
- 1 Handlauf Aluminium, 1,5 m, Ø40 mm
- 1 Verbinder
- 2 Endkappen
- 5809128

○ Geländer-Komplettsset Aluminium, 1,5 m, 6 Edelstahlstäbe (S. 35)

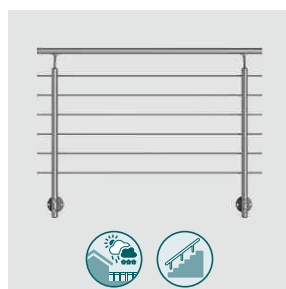

- 2 Stützen Aluminium, rund
- 6 Edelstahlstäbe
- 6 Verbinder
- 1 Handlauf Aluminium, 1,5 m, Ø40 mm
- 1 Verbinder
- 2 Endkappen
- 5809129



Komplettsets zur seitlichen Montage eignen sich auch als französischer Balkon. Details siehe Seite 51.

Alle Artikel sind jederzeit online bestellbar. Artikelverfügbarkeit im Hornbach Markt prüfen auf www.hornbach.de.

perflura

Komplettsets zur Bodenmontage

- Geländer-Komplettset Aluminium, anthrazit, 1,5 m, 5 Edelstahlstäbe (S. 36)

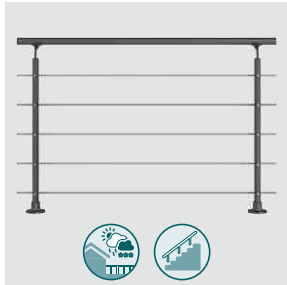

- 2 Stützen Aluminium, anthrazit, oval
- 5 Edelstahlstäbe
- 5 Verbinder
- 1 Handlauf Aluminium, anthrazit, 1,5 m, Ø40 mm
- 1 Verbinder
- 2 Endkappen
- 5807155



Komplettsets zur seitlichen Montage

- Geländer-Komplettset Aluminium, anthrazit, 1,5 m, 5 Edelstahlstäbe (S. 37)

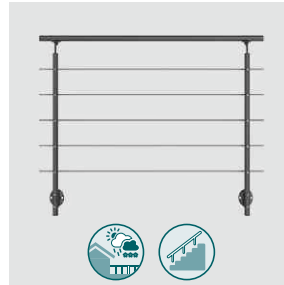

- 2 Stützen Aluminium, anthrazit, oval
- 5 Edelstahlstäbe
- 5 Verbinder
- 1 Handlauf Aluminium, anthrazit, 1,5 m, Ø40 mm
- 1 Verbinder
- 2 Endkappen
- 5807156



Materialinfo

Aluminium = stabil, günstig und witterungsbeständig

- Geländer-Komplettset Aluminium, anthrazit, 1,5 m, 6 Edelstahlstäbe (S. 38)

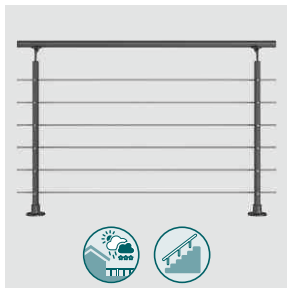

- 2 Stützen Aluminium, anthrazit, oval
- 6 Edelstahlstäbe
- 6 Verbinder
- 1 Handlauf Aluminium, anthrazit, 1,5 m, Ø40 mm
- 1 Verbinder
- 2 Endkappen
- 5809132



- Geländer-Komplettset Aluminium, anthrazit, 1,5 m, 6 Edelstahlstäbe (S. 39)

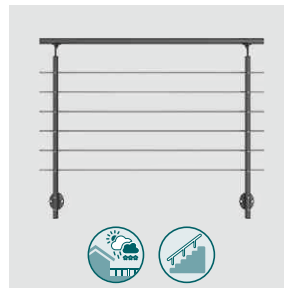

- 2 Stützen Aluminium, anthrazit, oval
- 6 Edelstahlstäbe
- 6 Verbinder
- 1 Handlauf Aluminium, anthrazit, 1,5 m, Ø40 mm
- 1 Verbinder
- 2 Endkappen
- 5809133



- Geländer-Komplettset Aluminium, weiß, 1,5 m, 5 Edelstahlstäbe (S. 40)

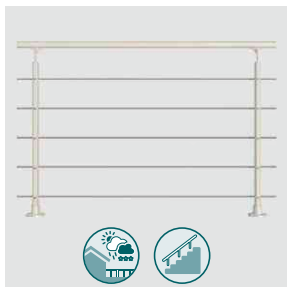

- 2 Stützen Aluminium, weiß, oval
- 5 Edelstahlstäbe
- 5 Verbinder
- 1 Handlauf Aluminium, weiß, 1,5 m, Ø40 mm
- 1 Verbinder
- 2 Endkappen
- 5807166



- Geländer-Komplettset Aluminium, weiß, 1,5 m, 5 Edelstahlstäbe (S. 41)

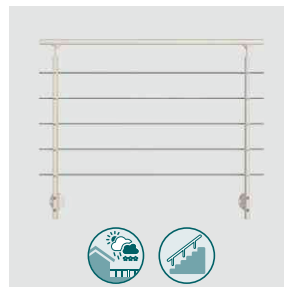

- 2 Stützen Aluminium, weiß, oval
- 5 Edelstahlstäbe
- 5 Verbinder
- 1 Handlauf Aluminium, weiß, 1,5 m, Ø40 mm
- 1 Verbinder
- 2 Endkappen
- 5807167



- Geländer-Komplettset Aluminium, weiß, 1,5 m, 6 Edelstahlstäbe (S. 42)

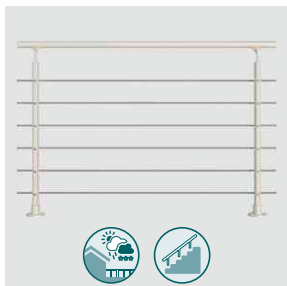

- 2 Stützen Aluminium, weiß, oval
- 6 Edelstahlstäbe
- 6 Verbinder
- 1 Handlauf Aluminium, weiß, 1,5 m, Ø40 mm
- 1 Verbinder
- 2 Endkappen
- 5809136



- Geländer-Komplettset Aluminium, weiß, 1,5 m, 6 Edelstahlstäbe (S. 43)



- 2 Stützen Aluminium, weiß, oval
- 6 Edelstahlstäbe
- 6 Verbinder
- 1 Handlauf Aluminium, weiß, 1,5 m, Ø40 mm
- 1 Verbinder
- 2 Endkappen
- 5809137



Komplettssets zur Bodenmontage

○ Glasgeländer-Komplettsset Aluminium, 1 m (S. 20)

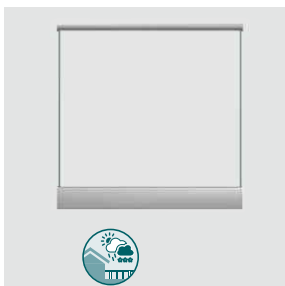

- 1 Bodenprofil
- 5 Hochleistungsanker
- 2 Endkappen für Bodenprofil
- 1 Glasscheibe
- 1 Gummi- und Keilset mit Glasmontage-Werkzeug
- 1 Handlauf
- 1 Handlauf-Gummi
- 2 Endkappen für Handlauf
- 10253644

Komplettssets zur seitlichen Montage

○ Glasgeländer-Komplettsset Aluminium, 1 m (S. 22)

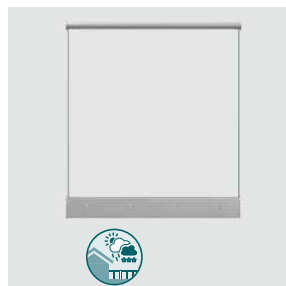

- 1 Bodenprofil
- 4 Hochleistungsanker
- 2 Endkappen für Bodenprofil
- 1 Glasscheibe
- 4 Blendstopfen für Bodenprofil
- 1 Gummi- und Keilset mit Glasmontage-Werkzeug
- 1 Handlauf
- 1 Handlauf-Gummi
- 2 Endkappen für Handlauf
- 10253647

○ Glasgländer-Komplettsset Aluminium, 2 m (S. 21)

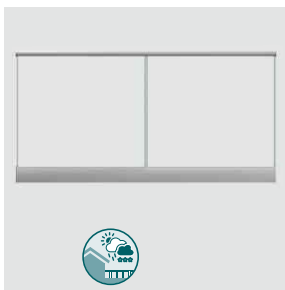

- 2 Bodenprofile (2x1 Meter)
- 10 Hochleistungsanker
- 2 Endkappen für Bodenprofile
- 2 Glasscheiben
- 1 Gummi- und Keilset mit Glasmontage-Werkzeug
- 1 Handlauf
- 1 Handlauf-Gummi
- 2 Endkappen für Handlauf
- 10253658

○ Glasgeländer-Komplettsset Aluminium, 2 m (S. 23)

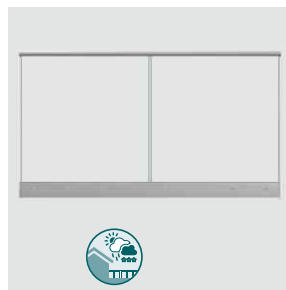

- 2 Bodenprofile (2x1 Meter)
- 8 Hochleistungsanker
- 2 Endkappen für Bodenprofile
- 2 Glasscheiben
- 8 Blendstopfen für Bodenprofil
- 1 Gummi- und Keilset mit Glasmontage-Werkzeug
- 1 Handlauf
- 1 Handlauf-Gummi
- 2 Endkappen für Handlauf
- 10253654

○ Geländer-Komplettsset mit Glasfüllung, Edelstahl, 1,5 m, eckig (S. 26)

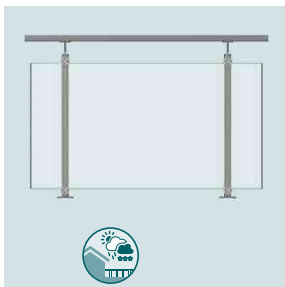

- 2 Pfosten mit vormontierten Handlaufhaltern
- 4 Ankerbolzen
- 4 Hutmuttern
- 4 Gasklemmen mit Gummi-Einlagen und Adaptern
- 4 Zylinderschrauben
- 1 Glasscheibe
- 1 Handlauf
- 2 Endkappen für Handlauf
- 4 Senkschrauben
- 10253646

○ Geländer-Komplettsset mit Glasfüllung, Edelstahl, 1,5 m, eckig (S. 27)

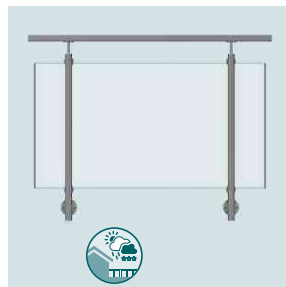

- 2 Pfosten mit vormontierten Handlaufhaltern
- 2 Wandflansche
- 4 Ankerbolzen
- 4 Hutmuttern
- 2 Endkappen für Pfosten
- 4 Gasklemmen mit Gummi-Einlagen und Adaptern
- 4 Zylinderschrauben
- 1 Glasscheibe
- 1 Handlauf
- 2 Endkappen für Handlauf
- 4 Senkschrauben
- 10253655

○ Geländer-Komplettsset mit Glasfüllung, Edelstahl, 1,5 m, rund (S. 24)

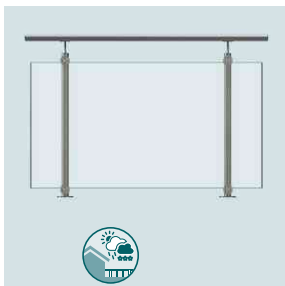

- 2 Pfosten mit vormontierten Handlaufhaltern
- 4 Ankerbolzen
- 4 Hutmuttern
- 4 Gasklemmen mit Gummi-Einlagen und Adaptern
- 4 Zylinderschrauben
- 1 Glasscheibe
- 1 Handlauf
- 2 Endkappen für Handlauf
- 4 Flachrundkopfschrauben
- 10253660

○ Geländer-Komplettsset mit Glasfüllung, Edelstahl, 1,5 m, rund (S. 25)

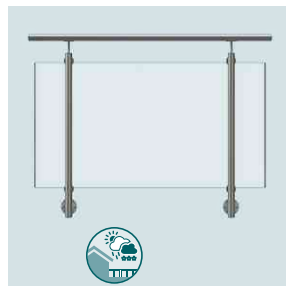

- 2 Pfosten mit vormontierten Handlaufhaltern
- 2 Wandflansche
- 4 Ankerbolzen
- 4 Hutmuttern
- 2 Endkappen für Pfosten
- 4 Gasklemmen mit Gummi-Einlagen und Adaptern
- 4 Zylinderschrauben
- 1 Glasscheibe
- 1 Handlauf
- 2 Endkappen für Handlauf
- 4 Flachrundkopfschrauben
- 10253643

Komplettsets zur Bodenmontage

- Geländer-Komplettset Edelstahl,
1,5 m, eckig, 8 Edelstahlstäbe (S. 30)

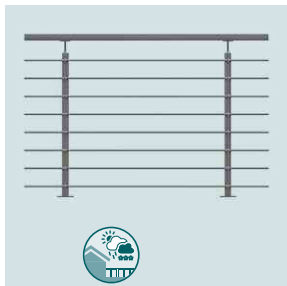

- 2 Pfosten mit vormontierten Handlaufhaltern
- 4 Ankerbolzen
- 4 Hutmuttern
- 8 Rundstäbe
- 16 Endkappen für Rundstäbe
- 16 Stabhalter
- 1 Handlauf
- 2 Endkappen für Handlauf
- 20 Senkschrauben
- 10253650



- Geländer-Komplettset Edelstahl,
1,5 m, rund, 8 Edelstahlstäbe (S. 28)

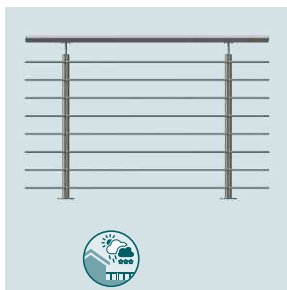

- 2 Pfosten mit vormontierten Handlaufhaltern
- 4 Ankerbolzen
- 4 Hutmuttern
- 8 Rundstäbe
- 16 Stabhalter
- 16 Endkappen für Rundstäbe
- 16 Senkschrauben
- 1 Handlauf
- 2 Endkappen für Handlauf
- 4 Flachrundkopfschrauben
- 10253656



Komplettsets zur seitlichen Montage

- Geländer-Komplettset Edelstahl,
1,5 m, eckig, 8 Edelstahlstäbe (S. 31)

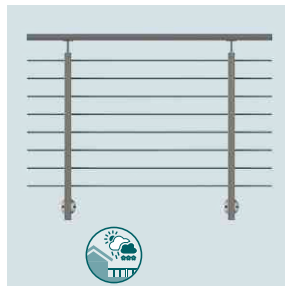

- 2 Pfosten mit vormontierten Handlaufhaltern
- 2 Wandflansche
- 4 Ankerbolzen
- 4 Hutmuttern
- 2 Endkappen für Pfosten
- 8 Rundstäbe
- 16 Endkappen für Rundstäbe
- 16 Stabhalter
- 1 Handlauf
- 2 Endkappen für Handlauf
- 20 Senkschrauben
- 10253666



- Geländer-Komplettset Edelstahl,
1,5 m, rund, 8 Edelstahlstäbe (S. 29)

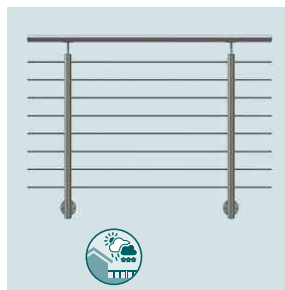

- 2 Pfosten mit vormontierten Handlaufhaltern
- 2 Wandflansche
- 4 Ankerbolzen
- 4 Hutmuttern
- 2 Endkappen für Pfosten
- 8 Rundstäbe
- 16 Stabhalter
- 16 Endkappen für Rundstäbe
- 16 Senkschrauben
- 1 Handlauf
- 2 Endkappen für Handlauf
- 4 Flachrundkopfschrauben
- 10253649



Materialinfo

Aluminium =
stabil, günstig und
witterungsbeständig
innen und außen
einsetzbar

Kundeninformation

Alle Artikel sind jederzeit online bestellbar.

Artikelverfügbarkeit im Hornbach Markt prüfen auf www.hornbach.de.

Einfach Artikelnummer in die Suchleiste eingeben und Wunschartikel finden!

Auftragsnummer: _____

Bestellnummer: _____

Verkäufer: _____

Ihre persönlichen Daten

Name _____

Straße _____

PLZ, Ort _____

Telefon privat/mobil _____

Fax, E-Mail _____

Firmenstempel

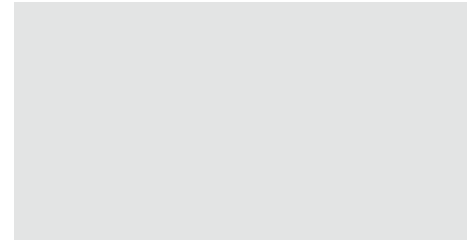

Anzahl der Meter bzw. Länge der Balkonplatte

Montage der Stützen: von oben seitlich
Bei höherem Fußbodenaufbau muss die seitlich montierte Stütze ggf. länger sein

Ist eine Regenrinne vorhanden: ja nein
Wenn ja, Tiefe der Regenrinne in mm: _____

Bei Regenrinne: Verlängerte Montageplatte
(Sonderlänge bitte gesondert anfragen – Aufpreis)

Anzahl der Ecken: 1 2 3 4

Befestigung/Montage in: Beton Holz
Stärke der Dämmschicht in mm: _____ Dämmung

Wandanschluss

Wandanschluss gewünscht: ja nein
Wenn ja, Stelle bitte in der Skizze markieren

Maß A _____

Maß B _____

Maß C _____

Maß D (Bei Bedarf) _____

Maß A

Maß C

Maß B

Ihr Grundriss – Skizzieren Sie hier möglichst deutlich Ihren Grundriss (Maßstab 1:100)



Händler:

